



SUOMEN VALKOISEN RUUSUN JA
SUOMEN LEIJONAN RITARIKUNNAT

KUNNIAMERKKIOPAS ORDENSHANDBOK

FINLANDS VITA ROS OCH
FINLANDS LEJONS ORDNR



2019

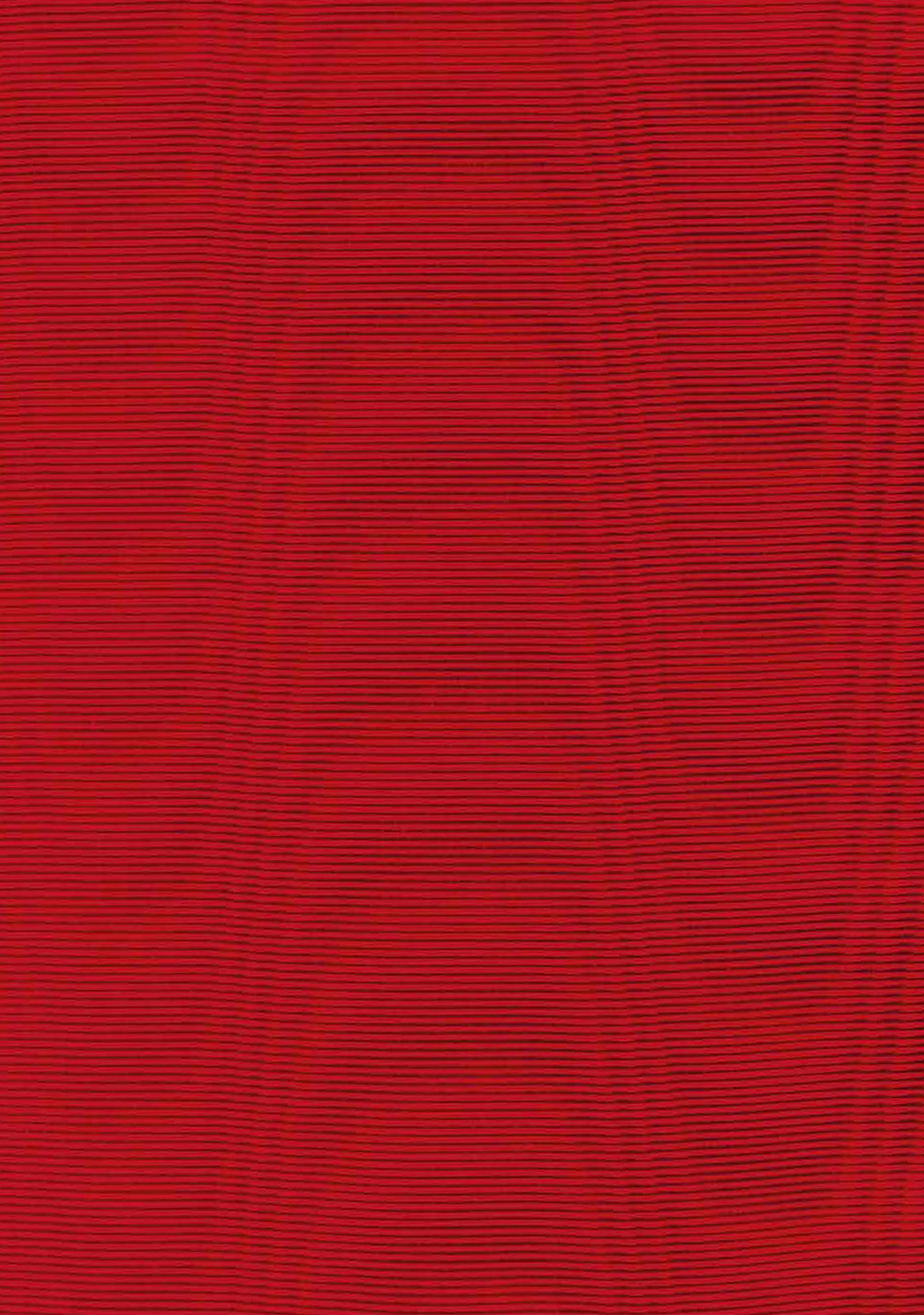

SUOMEN VALKOISEN RUUSUN JA
SUOMEN LEIJONAN RITARIKUNNAT

KUNNIAMERKKIOPAS ORDENSHANDBOK

FINLANDS VITA ROS OCH
FINLANDS LEJONS ORDNR

3. painos
3 upplagan

HELSINKI 2019 | HELSINGFORS 2019

*Etukansi: Suomen Valkoisen Ruusun ja Suomen Leijonan ritarikuntien kunniamerkkejä.
Pärm: Finlands Vita Ros' och Finlands Lejons ordnars utmärkelsestecken.
Takakansi | bakpärm: Värillinen kuva | Färgplansch ur E. F. Wrede,
Finlands utmärkelsestecken (Helsingfors 1946)*



© Suomen Valkoisen Ruusun ja Suomen Leijonan ritarikunnat 2019

© Finlands Vita Ros' och Finlands Lejons ordnar 2019

toimitus SVR & SL | redaktion FVR & FLO: Ritarikuntien sihteeri ordenssekreterare,

kontra-amiraali konteramiral Antero Karumaa &

sisällöntuottaja innehållsproducent, FM fil. mag. Wilhelm Brummer

toimitus | redaktion Edita: dosentti, VTT docent, pol. dr Raimo Savolainen &

kustannustoimittaja redaktör, FM fil. mag. Riina Lahtinen

ulkoasu | utseende: Edita Publishing Oy | Edita Publishing Ab

piirroset ja taitto | teckningar och ombrytning: Laura Noponen

valokuvat | fotografier: Ritarikunnat ellei toisin mainita | Riddarordnarna om inte annat uppges

ISBN 978-951-37-7650-3

Kolmas painos | Tredje upplagan

paino | tryckeri: Otavan Kirjapaino Oy | Otavan Kirjapaino Ab

Keuruu 2019

”On tärkeää, että sata vuotta täyttävä järjestelmä elää ajassa ja tunnistaa yhteiskunnan muutokset. On voitava palkita myös ne henkilöt, jotka eivät etsi huomiota, mutta antavat paljon lähimmäistensä tukemiseksi ja yhteiskunnan kehittämiseksi. Julkisen arvonannon osoittaminen kannustaa meitä rakentamaan Suomesta entistä vahvemman, tasa-arvoisemman ja paremman maan elää.”

SAULI NIINISTÖ

Tasavallan presidentti, ritarikuntien suurmestari

”Det är viktigt att det hundra år gamla systemet lever med sin tid och beaktar förändringarna i samhället. Man måste kunna belöna också de personer som inte söker uppmärksamhet, men som offerar mycket för att hjälpa sina närmaste och utveckla samhället. Då vi offentligt visar uppskattning sporrar det oss att göra Finland till ett starkare, mera jämlikt och bättre land att leva i.”

SAULI NIINISTÖ

Republikens president, stormästare för ordnarna



Tasavallan presidentti, Suomen Valkoisen Ruusun ja Suomen Leijonan ritarikuntien suurmestari. Kuva Tasavallan presidentin kanslia/Juhani Kandell

Republikens president, Finlands Vita Ros' och Finlands Lejons ordnars stormästare. Bild Republikens presidents kansli/Juhani Kandell

SISÄLLYS

6	ALKUSANAT
10	SUOMEN RITARIKUNTIEN 100-VUOTISKRONOLOGIA
12	SUOMEN VALKOISEN RUUSUN JA SUOMEN LEIJONAN RITARIKUNTIEN KUNNIAMERKIT
12	Alkuperäiskokoiset kunniamerkit
20	Pienoiskunniamerkit
20	Kunniamerkkitunnukset ja kunniamerkinauhalaatat
26	MITEN KUNNIAMERKKEJÄ KANNETAAN ERI ASUISSA
28	Alkuperäiskokoisten kunniamerkkien kantamisesta
28	Pienoiskunniamerkkien kantamisesta
30	Erikoistapauksia
32	FRAKKI
35	SMOKKI
36	TUMMA PUKU
38	SOTILASPUVUT JA VASTAAVAT VIRKAPUVUT
40	ERIKOISTAPAUKSIA
41	KUNNIAMERKKITUNNUKSET
42	KUNNIAMERKIN NAUHAN OMPELU
44	RINTATÄHDEN KIINNITYS HAKANEULALLA
46	KUNNIAMERKKIEN KESKINÄISESTÄ JÄRJESTYKSESTÄ
52	SUOMEN VALKOISEN RUUSUN JA SUOMEN LEIJONAN RITARIKUNTIEN KOTISIVUT
54	SUOMEN VALKOISEN RUUSUN JA SUOMEN LEIJONAN RITARIKUNTIEN HISTORIASIVUT
56	KUNNIAMERKIN TIE SAAJALLEEN
58	SUOMEN RITARIKUNTIEN HISTORIA
58	Ensimmäiset vuosikymmenet 1918–1939
66	Suomalaiset ritarikunnat ja palkitsemiskäytännöt toisen maailmansodan aikana
72	Jälleenrakennuksen vuodet 1946–1956
78	Urho Kekkosen pitkä presidenttikausi 1956–1982
82	Suomalainen kunniamerkkiperinne muuttuvassa yhteiskunnassa 1982–2019
100	VUOSINA 1919–2018 ANNETUT SVR:N JA SL:N RITARIKUNTIEN KUNNIAMERKIT
102	KÄSITTEET JA MÄÄRITELMÄT
106	SUOMEN VALKOISEN RUUSUN RITARIKUNNAN KUNNIAMERKIT ERI KIELILLÄ
108	SUOMEN LEIJONAN RITARIKUNNAN KUNNIAMERKIT ERI KIELILLÄ
111	LINKKEJÄ JA LISÄTIETOJA
112	KUNNIAMERKKIOPPAAT

INNEHÅLL

7	FÖRORD
10	FINLANDS ORDNARS 100-ÅRSKRONOLOGI
13	FINLANDS VITA ROS' OCH FINLANDS LEJONS ORDNARS UTMÄRKESETECKEN
13	Utmärkelsestecken i originalstorlek
21	Utmärkelsestecken i miniatyrstorlek
21	Ordensmarkering och ordensbandplåt
27	HUR UTMÄRKESETECKEN BÄRS TILL OLIKA DRÄKTER
29	Hur utmärkelsestecken bärs i originalstorlek
29	Hur miniatyryr bärs
31	Specialfall
32	FRACK
35	SMOKING
36	MÖRK KOSTYM
38	UNIFORMER OCH MOTSVARANDE ÄMBETSDRÄKTER
40	SPECIALFALL
41	ORDENSMARKERINGAR
42	SÖMNAD AV ORDENSBANDET
44	SÅ FÄSTS EN KRASCHAN MED HJÄLP AV SÄKERHETSNÅLAR
47	OM INBÖRDES RANGORDNING FÖR UTMÄRKESETECKEN
52	FINLANDS VITA ROS' OCH FINLANDS LEJONS ORDNARS HEMSIDOR
54	FINLANDS VITA ROS' OCH FINLANDS LEJONS ORDNARS HISTORIAHEMSIDOR
57	UTMÄRKESETECKNETS VÄG TILL MOTTAGAREN
59	FINLANDS RIDDARORDNARS HISTORIA
59	De första årtiondena 1918–1939
67	De finländska ordnarna och belönandet under andra världskriget
73	Återuppbyggnadens år 1946–1956
79	Urho Kekkonens långa presidentperiod 1956–1982
83	Den finländska traditionen med utmärkelsestecken i ett samhälle i förändring 1982–2019
100	ÅREN 1919–2018 FÖRLÄNADE ORDNAR OCH UTMÄRKESETECKEN AV FVR:S OCH FLO:S ORDNAR
103	BEGREPP OCH DEFINITIONER
106	FINLANDS VITA ROS' ORDENS UTMÄRKESETECKEN PÅ OLIKA SPRÅK
108	FINLANDS LEJONS ORDENS UTMÄRKESETECKEN PÅ OLIKA SPRÅK
111	LÄNKAR OCH TILLÄGGSUPPGIFTER
112	ORDENSHANDBÖCKERNA

ALKUSANAT

Suomen Valkoisen Ruusun ritarikunnan (SVR) ohjesääntö vahvistettiin 16.5.1919. Ritarikunnan kunniamerkkejä annetaan isänmaan palveluksessa ansioituneille kansalaisille. Suomen Leijonan ritarikunta (SL) perustettiin sotiemme aikana asetuksella 11.9.1942. Sen kunniamerkkejä annetaan tunnustukseksi huomattavista siviili- tai sotilasansioista.

Molempien ritarikuntien kunniamerkkejä voidaan sodan aikana antaa sotilaallisista ansioista miekkoineen. SVR:n tai SL:n kunniamerkkejä voidaan antaa myös ulkomaalaisille. Ritarikuntien suurmestarina toimii Tasavallan Presidentti, jolla on yksinoikeus kunniamerkkien antamiseen. SVR:n ja SL:n ritarikunnilla on yhteinen hallitus, toimihenkilöt ja kanslia.

Suomen kansalaisille kunniamerkit ja niihin liittyvät kunniakirjat annetaan vuosittain itsenäisyyspäivänä (6. joulukuuta). Puolustusvoimain lippujuhlan päivänä (4. kesäkuuta) kunniamerkit ja niihin liittyvät kunniakirjat annetaan puolustushallinnon edustajille sekä puolustusvoimien ja rajavartiolaitoksen palveluksessa oleville. Ritarimerkeistä suurristiin annettava kunniamerkkikotelo sisältää kunniamerkin lisäksi pienoiskunniamerkin (miniatyyri) sekä kunniamerkkitunnuksen (bouton) tai kunniamerkinauhalaatan.

Kunniamerkkiopas – Ordenshandbok -julkaisuun on koottu suomeksi ja ruotsiksi kunniamerkkipalkitsemisen historiaa, ohjeita kunniamerkkien käytöstä ja kantamisesta eri asuissa sekä muu keskeinen ohjeistus. Sisältö on suunnattu kunniamerkkien saajille ja palkitsemisen perustietoa tarvitseville. Syventävää lisätietoa on saatavilla Ritarikuntien kotisivuilta (www.ritarikunnat.fi).

Kunniamerkkiopas – Ordenshandbok -kirjassa on perustietoa myös pienoiskunniamerkkien ja kunniamerkkitunnusten käytöstä. Pelkistettyä sotilasasujen kuvastoa voivat soveltaen käyttää

FÖRORD

Statuterna för Finlands Vita Ros' orden (FVR) fastställdes den 16 maj 1919. Dess utmärkelsestecken förlänas för förtjänster fosterlandet till fromma. Under kriget, den 11 september 1942, instiftades Finlands Lejons (FLO) orden. Dess utmärkelsestecken förlänas som erkänsla för framstående såväl civila som militära förtjänster.

Bägge ordnars utmärkelsestecken kan under krig förlänas med svärd för militära förtjänster. FVR:s och FLO:s utmärkelsestecken kan också tilldelas utlänningar. Stormästare för FVR:s och FLO:s ordnar är Republikens President, som har ensamrätt att förläna utmärkelsestecken. Dessa två ordnar har ett gemensamt ordenskapitel, funktionärer och kansli.

Finska medborgare förlänas utmärkelsestecken årligen på självständighetsdagen (den 6 december). Personer i försvarsmaktens, gränsbevakningens och försvarsadministrationens tjänst förlänas utmärkelsestecken på dagen för försvarets fanfest (den 4 juni). Ordenstecknet åtföljs alltid av ett ordensdiplom. Från riddartecken till storkors åtföljs ordenstecknet även av en i ordensetuiet insatt miniatyrorden (miniatyr) samt en ordensmarkering (bouton) eller en ordensbandplåt.

Publikationen *Kunniamerkkiopas – Ordenshandbok* innefattar på finska och svenska kunskap om historien kring belönandet med utmärkelsestecken, om hur utmärkelsestecken används och bärs till olika klädsel samt anvisningar som är viktiga i sammanhanget. Innehållsmässigt är handboken riktad till dem som får ett utmärkelsestecken och dem som behöver baskunskaper om varför ordnar förlänas. Fördjupad kunskap i ämnet finns på ordnarnas hemsidor (www.ritarikunnat.fi).

Kunniamerkkiopas – Ordenshandbok ger även grundläggande råd om hur miniatyrer och ordensmarkeringar bärs. Den del som

myös kaikki virkapukua kantavat henkilöt. Kanto-ohjeen päivitys (3. painos) on tehty samanaikaisesti pääesikunnan uusiessa normaani kunnia- ja ansiomerkkien kantamisesta. Oppaan tavoitteena on laajentaa ja monipuolistaa tietämystä kunniamerkkien historiasta ja kantamisen traditiosta. Vapaudenristin ritarikunnan (VR) osuutta on lisätty erityisesti oppaan kuvituksessa.

Lisätietoja on löydettävissä SVR:n ritarikunnan satavuotista toimintaa esitteleviltä verkkosivustoiltamme osoitteessa www.SVR100.fi, jotka esittelevät laajasti suomalaisen palkitsemisen historiaa.

Suomalaisen kansalaisyhteiskunnan palkitsemisjärjestelmässä on vakiintuneet käytänteet. Ritarikunnat tekevät oman osuutensa valtiollisen palkitsemisen kirjossa. Arvostuksen ja tunnustuksen saaminen hyvästä suorituksesta on edelleenkin tärkeää yhteiskunnan kaikilla alueilla ja tasoilla. Kunniamerkkien käyttö antaa myös mahdollisuuden laajentaa ja monipuolistaa juhlatilaisuuksien tasoa. Samalla tilaisuuden arvokkuutta ja juhlavuutta voidaan lisätä kunniamerkein.

Kaikille suomalaisille ja ulkomaalaisille SVR:n ja SL:n kunniamerkein palkittaville jaetaan uusittu suomen- ja ruotsinkielinen *Kunniamerkkiopas – Ordenshandbok* tai englanninkielinen *A Guide to the Orders and Decorations of Finland*. Oppaat tarjoavat käytännönläheistä ohjausta ja tukea sekä lisää tietämystä kunniamerkkien kantamisesta. Ritarikuntien välisen yhteistyön mukaisesti myös VR:n ritarikunta jakaa saman ohjeen palkittavilleen.

Suomen Valkoisen Ruusun ritarikunta on toiminut yhtämittaisesti sadan vuoden ajan (SVR100). Suomen kolmen ritarikunnan kunniamerkkilaitos on toimiva ja arvostettu järjestelmä, joka nauttii kansalaisten luottamusta. Jo yli sata itsenäisyytemme vuotta toiminut suomalainen palkitsemisjärjestelmä tunnetaan maailmalla, ja kunniamerkkimme tunnistetaan kansainvälisesti arvostettuina palkitsemisen välineinä.

Ritarikunnat – ja suomalaiset kunniamerkit – ovat mukana juhlassa ja arjessa!

Helsingissä itsenäisyyspäivänä 2019

Kontra-amiraali Antero Karumaa

Suomen Valkoisen Ruusun ja Suomen Leijonan ritarikuntien sihteeri

behandlar militärt uniformsskick kan tillämpas av alla som bär tjänsteuniform. Ordenshandbokens uppdatering (3 upplaga) har synkroniserats med att Huvudstaben förnyar sin norm som föreskriver hur utmärkelsestecken ska bäras. Målet med handboken är att öka och vidga vetskapen om utmärkelsestecknens historia och traditionen att bära dem. Andelen som behandlar Frihetskorset (FrK) har utökats speciellt vad gäller illustrationer.

Tilläggsinformation hittas på vår nätsida www.SVR100.fi som presenterar på en bred basis riddarordnarnas hundraåriga verksamhet samt belönandets historia i Finland.

Medborgarsamhället i Finland har ett belöningsystem med en permanent etablerad praxis. Förtjänstordnarna utgör en egen del av de olika statliga belöningsformerna. Att få uppskattning och erkänsla för insatser är fortsättningsvis av betydelse på samhällets alla områden och nivåer. Användningen av utmärkelsestecken ger också möjligheter till att utvidga och variera nivån för festliga tillfällen. Högtidlighetsgraden kan samtidigt ytterligare höjas genom att utmärkelsestecken bärs.

Alla finländare och utlänningar som förlänas ett utmärkelsestecken av FVR:s och FLO:s ordnar erhåller den förnyade *Kunniamerkkiopas – Ordenshandbok* -handboken eller dess engelskspråkiga motsvarighet *A Guide to the Orders and Decorations of Finland*. Handböckerna ger praktiska råd samt stöder och ökar kunskapen om bärandet av utmärkelsestecken. I sitt samarbete riddarordnarna emellan ger även Frihetskorsets orden Ordenshandboken till alla belönade.

Finlands Vita Ros' orden har fungerat 100 år oavbrutet (SVR 100). Finlands ordensväsen med tre förtjänstordnar har visat sig vara ett rätt välfungerande system. Det uppskattas av medborgarna, det utgör ett synligt inslag i Finlands statliga identitet och åtnjuter även internationell uppskattning.

Riddarordnarna – och de finländska förtjänstordnarna – följer med i fest och vardag!

Helsingfors, på självständighetsdagen 2019
Konteramiral Antero Karumaa
Sekreterare för FVR:s och FLO:s ordnar

SUOMEN RITARIKUNTIEN 100-VUOTISKRONOLOGIA

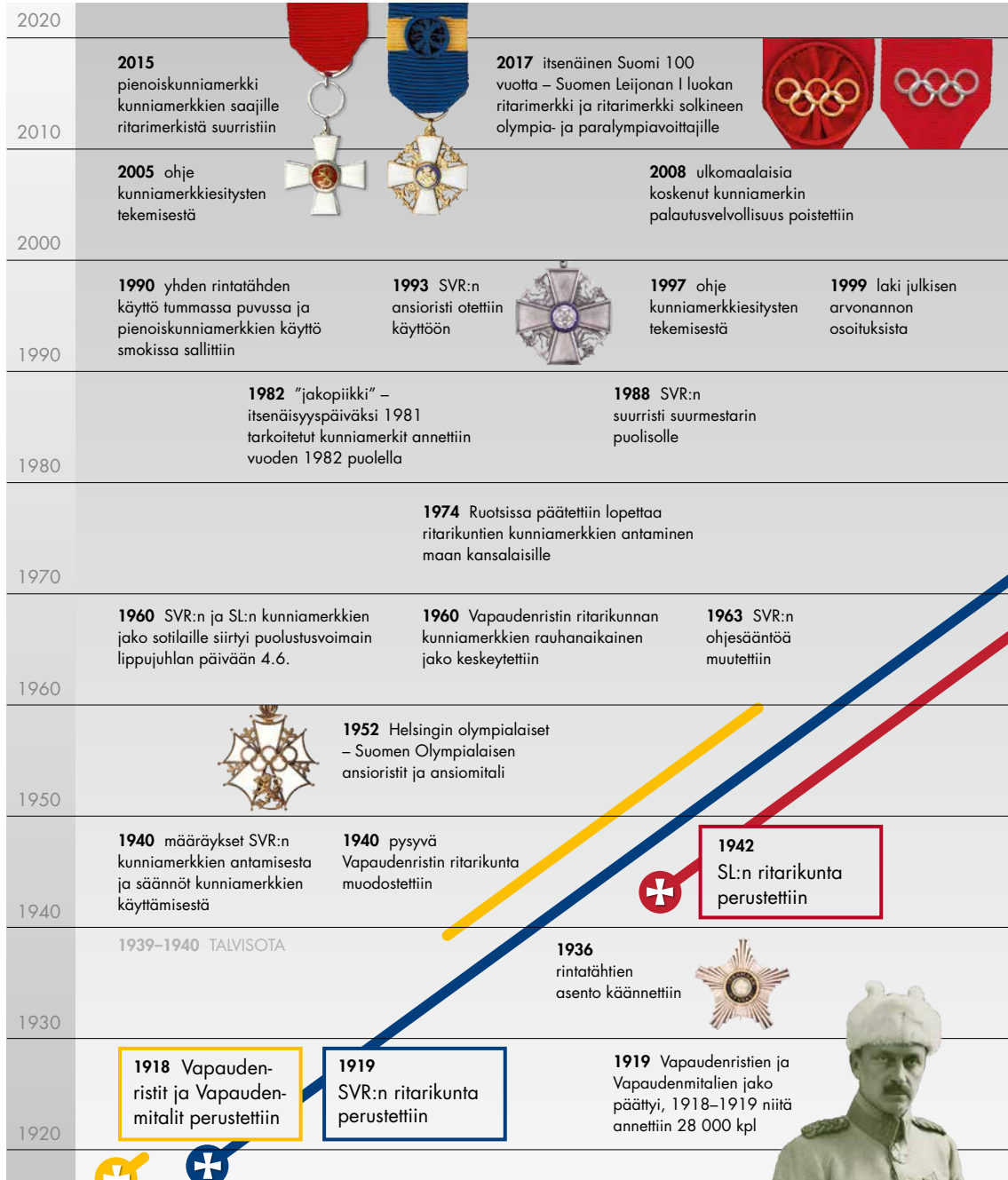

FINLANDS ORDNARS 100-ÅRSKRONOLOGI

2017 ohje
kunniamerkki-
esitysten
tekemisestä

2018
VR:n ritarikunta
100 vuotta

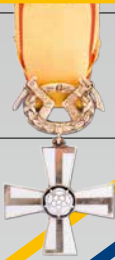

2017
SL:n ritarikunta
75 vuotta



2019
SVR:n ritarikunta
100 vuotta



1989 Vapaudenristin
ritarikunnan kunniamerkkien
rauhanaikainen jako jatkui

1979 rinnassa kannettavien
kunniamerkkien ja yhden kaularistin
käyttö tummassa puvussa sallittiin

1963 havuristi korvasi
SVR:n suurristin ketjun
hakaristit



1967 itsenäinen Suomi 50 vuotta –
Suomen Leijonan I luokan ritarimerkki
solkineen olympiavoittajille



1958 kunniamerkkien
keskinäinen järjestys
vahvistettiin

1943 Pro Finlandia -mitali
perustettiin – ensimmäiset
mitalit annettiin 1944

1945 määräykset SVR:n
ja SL:n kunniamerkkien
antamisesta

1945 Mitali inhimillisestä
auliudesta (Pro Benignitate
Humana) perustettiin

1941–1944 JATKOSOTA

1944–1945 LAPIN SOTA

1939 Vapaudenristien ja
Vapaudenmitalien jako alkoi
uudelleen, 1939–1945 niitä
annettiin 573 000 kpl

1920 jakelua
koskevat yleiset
säännöt

1920 hopeinen
ansiomerkki vain
naisille

1927 säännöt
kunniamerkkien
kantamisesta

SUURMESTARIT

Niinistö 2012–

Halonen 2000–2012

Ahtisaari 1994–2000

Koivisto 1982–1994



Kekkonen 1956–1982

Paasikivi 1946–1956

Mannerheim 1944–1946;
VR:n suurmestari 1940–
1951, tämän jälkeen
tasavallan presidentti

Ryti 1940–1944

Kallio 1937–1940

Svinhufvud 1931–1937

Relander 1925–1931

Ståhlberg 1919–1925

Mannerheim 1919

SUOMEN VALKOISEN RUUSUN JA SUOMEN LEIJONAN RITARIKUNTIEN KUNNIAMERKIT

Alkuperäiskokoiset kunniamerkit

SUOMEN VALKOISEN RUUSUN RITARIKUNNAN (SVR) VIISI KUNNIAMERKKILUOKKAA, ANSIORISTI JA KOLME MITALILUOKKAA OVAT:

- suurristi
- I luokan komentajamerkki
- komentajamerkki

- I luokan ritarimerkki
- ritarimerkki

- ansioristi
- I luokan mitali kultaristein
- I luokan mitali
- mitali

SUOMEN LEIJONAN RITARIKUNNAN (SL) VIISI KUNNIAMERKKILUOKKAA, PRO FINLANDIA -MITALI SEKÄ ANSIORISTI OVAT:

- suurristi
- I luokan komentajamerkki
- komentajamerkki

- Pro Finlandia -mitali

- I luokan ritarimerkki
- ritarimerkki

- ansioristi

Kunniamerkeissä ristin koko ja nauhan leveys pienenevät suurrististä komentajamerkkeihin siirryttäessä. Ritarimerkeistä mitaleihin nauhan leveys on sama, näitä kapeampi.

Kunniamerkkien kokonaispituuden tulee nauhoineen olla noin 10 cm niiden ollessa alkuperäiskokoisia. Pienoiskunniamerkkien vastaava pituus on noin 5 cm (ks. s. 26).

Kunniamerkistä tulee erityinen kunnianosoitus, jos se annetaan ketjuineen (SVR SR), jalokivineen tai solkineen. Suomen Leijonan I luokan ritarimerkin ja ritarimerkin soljet on esimerkiksi muotoiltu olympialaisten tunnukseksi; I luokan ritarimerkin yhteydessä kultaisina ja ritarimerkin yhteydessä hopeisina (ks. s. 17). Suurmestari määrää solkien laadun ja muodon.

Suomen Valkoisen Ruusun ja Suomen Leijonan ritarikuntien kunniamerkkejä miekkoineen annetaan vain sodanajan sotilasansioista.

FINLANDS VITA ROS' OCH FINLANDS LEJONS ORDNARS UTMÄRKELTECKEN

Utmärkelsetecknen i originalstorlek

FINLANDS VITA ROS' ORDEN (FVR)

HAR FEM ORDENSKLASSER, ETT
FÖRTJÄNSTKORS OCH TRE
MEDALJKLASSER:

- storkors
- kommendörstecken av I klass
- kommendörstecken

- riddartecken av I klass
- riddartecken

- förtjänstkors
- medalj av I klass med guld kors
- medalj av I klass
- medalj

FINLANDS LEJONS ORDEN (FLO)

HAR FEM ORDENSKLASSER,
PRO FINLANDIA-MEDALJEN OCH
ETT FÖRTJÄNSTKORS:

- storkors
- kommendörstecken av I klass
- kommendörstecken

- Pro Finlandia-medaljen

- riddartecken av I klass
- riddartecken

- förtjänstkors

Ordenstecknen minskar i fråga om korsets storlek och bandets bredd från storkors till kommendörstecken. Riddartecknen och medaljerna har samma bredd på bandet, men smalare än de förstnämnda.

Den totala längden av ett ordenstecken med band i originalstorlek bör vara cirka 10 cm. Motsvarande längd för ett miniatyrtecken är cirka 5 cm (se s. 27).

Som särskild utmärkelse kan en orden förlänas med kedja (FVR SK), briljanter eller med spänne. Finlands Lejons ordens riddartecken av I klass och riddarteckens spännen är till exempel formade som emblemet för de olympiska spelen; för riddartecknet av I klass i guld och för riddartecknet i silver (se s. 17). Stormästaren fastställer spännets slag och form.

Med svärd utdelas Finlands Vita Ros' och Finlands Lejons ordnar för krigstida meriter i fält.



SUOMEN VALKOISEN RUUSUN RITARIKUNTA
FINLANDS VITA ROS ORDEN

SUURRISTI KETJUINEEN
STORKORSET MED KEDJA



SVR SR ketj.
FVR SK kedj.

SUURRISTI | STORKORS



SVR SR (naisten)
FVR SK (damer)

SVR SR (miesten)
FVR SK (herrar)

I LUOKAN KOMENTAJAMERKKI
KOMMENDÖRSTECKEN AV I KLASS

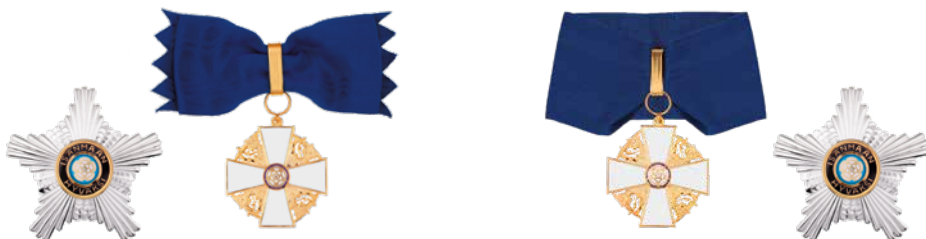

SVR KI (naisten)
FVR KI (damer)

SVR KI (miesten)
FVR KI (herrar)

KOMENTAJAMERKKI | KOMMENDÖRSTECKEN



SVR K (naisten)
FVR K (damer)



SVR K (miesten)
FVR K (herrar)

RITARIMERKIT | RIDDARTECKEN



SVR R I
FVR R I



SVR R
FVR R

ANSIORISTI JA MITALIT | FÖRTJÄNSTKORS OCH MEDALJER



SVR Ar
FVR Fk



SVR M I kr
FVR M I gk



SVR M I
FVR M I



SVR M
FVR M



SUOMEN LEIJONAN RITARIKUNTA
FINLANDS LEJONS ORDEN

SUURRISTI | STORKORS



SL SR (naisten)
FLO SK (damer)



SL SR (miesten)
FLO SK (herrar)



I LUOKAN KOMENTAJAMERKKI KOMMENDÖRSTECKEN AV I KLASS



SL K I (naisten)
FLO K I (damer)



SL K I (miesten)
FLO K I (herrar)



KOMENTAJAMERKKI | KOMMENDÖRSTECKEN



SL K (naisten)
FLO K (damer)



SL K (miesten)
FLO K (herrar)

PRO FINLANDIA -MITALI JA I LUOKAN RITARIMERKIT PRO FINLANDIA-MEDALJEN OCH RIDDARTECKEN AV I KLASS



SL PF
FLO PF



SL R I sk.
FLO R I msp.



SL R I
FLO R I

RITARIMERKIT | RIDDARTECKEN



SL R sk.
FLO R msp.



SL R
FLO R

ANSIORISTI | FÖRTJÄNSTKORS



SL Ar
FLO Fk



VAPAUDENRISTIN RITARIKUNTA
FRIHETSKORSETS ORDEN

SUURRISTI | STORKORS



1. LUOKKA RINTATÄHTINEEN 1. KLASS MED KRASCHAN



1. LUOKKA | 1. KLASS



VR 1 mk.
FrK 1 msv.

VR 1
FrK 1

SURURISTI | SORGEKORS

2. LUOKKA | 2. KLASS



VR SURUR.
FrK SRK.



VR 2 mk.
FrK 2 msv.



VR 2
FrK 2

3. LUOKKA | 3. KLASS

4. LUOKKA | 4. KLASS



VR 3 mk.
FrK 3 msv.



VR 3
FrK 3



VR 4 mk.
FrK 4 msv.



VR 4
FrK 4

VAPAUDENMITALI FRIHETSMEDALJER



VM 1
FrM 1



VM 2
FrM 2



SUOMEN VALKOISEN RUUSUN RITARIKUNTA
FINLANDS VITA ROS ORDEN

Pienoiskunniamerkit

Alkuperäiskokoisten kunniamerkkien lisäksi on olemassa pienoiskunniamerkkejä. Suomessa pienoiskunniamerkki on kooltaan noin 40 % alkuperäiskokoisesta ritari-merkistä. Pienoiskunniamerkkiä kutsutaan usein miniatyyriksi.

Suomen Valkoisen Ruusun ja Suomen Leijonan kunniamerkkejä annettaessa kunniamerkkikotelo sisältää ritari-merkistä suurristiin annettavan kunniamerkin lisäksi pienoiskunniamerkin sekä kunniamerkkitunnuksen tai kunniamerkinauhalaatan (ks. alla). Pienoiskunniamerkin kokonaiskorkeuden merkkeineen ja nauhoineen tulisi olla noin 5 cm (ks. s. 32).

Lisätietoa pienoiskunniamerkkien kantamisesta eri asuissa löytyy sivuilta 33–35, 37 ja 39 sekä ritarikuntien kotisivuilta osoitteesta www.ritarikunnat.fi.

Kunniamerkkitunnukset ja kunniamerkinauhalaatat

Alkuperäiskokoisen kunniamerkin ja pienoiskunniamerkin asemesta voidaan kantaa puvun vasempaan takinkäänteeseen kiinnitettävää kunniamerkkitunnusta, jota naisten asuissa kannetaan vastaavalla paikalla. Luokasta riippuen tunnus on joko nappi, nauharuusuke tai kapea nauha. Napin alla olevalla poikittaisnauhalla ilmaistaan luokat suurrististä komentajamerkkiin:

suurristi	kultainen
I luokan komentajamerkki	kultainen-hopeinen
komentajamerkki	hopeinen

I luokan ritari-merkki ilmaistaan napilla. Ritari-merkin kunniamerkkitunnus on rusettimainen nauharuusuke. Ansioristin ja mitalin tunnus on 3 mm leveä nauha, joka kulkee takinkäänteen ulkopuolisen reunan yli. Kunniamerkkitunnusta voi käyttää myös smokissa silloin kun pienoiskunniamerkkejä ei käytetä. Useampaa kuin yhtä kunniamerkkitunnusta ei käytetä samalla kertaa.

Kunniamerkinauhalaattoja käytetään puolustusvoimien, poliisin ja pelastuslaitoksen puvuissa sekä muissa vastaavissa virkapuvuissa. Ne kiinnitetään 10 mm korkeaan nauhariviin, jonka alareuna on 5 mm vasemman rintataskun yläpuolella. Nauhojen reunojen ei tule peittää toisiaan. Laattojen keskilinjan tulee olla taskun keskilinjan kohdalla. Yhteen solkeen kiinnitetään korkeintaan neljä nauhaa vierekkäin. Lisää tietoa kunniamerkkien käytöstä sotilas- ja virkapuvuissa löytyy pääesikunnan henkilöstöosaston vuonna 2012 vahvistamasta normista PEHENKOS 006.

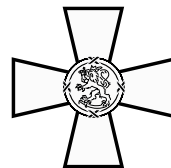

Utmärkelsetecken i miniatyrstorlek

Utöver ordnar i originalstorlek finns miniatyrer. Till storleken är miniatyrerna i Finland cirka 40% mindre än riddartecknet i originalstorlek.

Finlands Vita Ros' och Finlands Lejons ordnars klasser från riddartecknet till storkorset ges i ett etui, som förutom ordenstecknet i originalstorlek innehåller en miniatyr av orden samt en ordensmarkering eller en ordensbandplåt (se härunder). Total höjd för en ordensminiatyr med band bör vara cirka 5 cm (se s. 32).

Mera information om hur man bär miniatyrordnar och till vilken klädsel finns på sidorna 33–35, 37 och 39 samt på riddarordnarnas hemsidor på adressen www.ritarikunnat.fi.

Ordensmarkering och ordensbandplåt

Ordenstecken i originalstorlek och miniatyrer kan ersättas med en ordensmarkering. Den bärs i knapphållet på vänstra rockuppslaget på en kavaj. Damer bär ordensmarkeringen på motsvarande ställe. Markeringen är antingen en knapp, rosett eller ett smalt band beroende på ordensklassen. Från storkors till kommandör anges klassen med en knapp med ett tvärband under knappen, som till färgen är enligt följande:

storkors	guld
kommandörstecken av I klass	guld och silver
kommandör	silver

Riddare av I klass anges med en knapp. Riddartecknets ordensmarkering är en ordensrosett. Markeringen för förtjänstkorsen och medaljerna är ett 3 mm brett band som löper från rockuppslagets knapphål över ytterkanten på rockuppslaget. Ordensmarkering kan bäras till smoking då miniatyrer inte bärs. Flera än en ordensmarkering bärs inte samtidigt.

Ordensbandplåt bärs till ämbetsdräkt för försvarsmakten, polisen, räddningsverket och övriga motsvarande. Dessa fästs på ett 10 mm högt spänne, vars nedre kant är 5 mm ovanför vänstra bröstfickan. Kanterna på banden får inte täcka varandra. Mittlinjen av ordensbandplåten skall sammanfalla med fickans mittlinje. I ett spänne fästs maximalt fyra ordensband i bredd. Bärandet av utmärkelsetecken till uniform och ämbetsdräkt har bestämts enligt normen PEHENKOS 006, som huvudstabens personalavdelning fastställde år 2012 (endast på finska).

PIENOISKUNNIAMERKKEJÄ | MINIATYRORDNAR



SVR SR
FVR SK



SVR K I
FVR K I



SVR K
FVR K



SVR R I
FVR R I



SVR R
FVR R



SL SR
FLO SK



SL K I
FLO K I



SL K
FLO K



SL PF
FLO PF



SL R I
FLO R I



SL R
FLO R



VR SR MK.
FrK SK MSV.



VR SR
FrK SK



VR 1 MK. RTK.
FrK 1 MSV.
MKR.



VR 1 RTK.
FrK 1 MKR.



VR 1 MK.
FrK 1 MSV.



VR 1
FrK 1



VR SURUR.
FrK SRK.



VR 2 MK.
FrK 2 MSV.



VR 2
FrK 2



VR 3 MK.
FrK 3 MSV.



VR 3
FrK 3



VR 4 MK.
FrK 4 MSV.



VR 4
FrK 4



VR AM 1
FrK FM 1



VR AM 2
FrK FM 2



VM 1
FM 1



VM 2
FM 2

KUNNIAMERKKITUNNUKSIA | ORDENSMARKERINGAR



SVR SR
FVR SK



SVR K I
FVR K I



SVR K
FVR K



SVR R I
FVR R I



SVR R
FVR R



SL SR
FLO SK



SL K I
FLO K I



SL K
FLO K



SL PF
FLO PF



SL R I
FLO R I



SL R
FLO R



VR SR
FRK SK



VR 1 RTK.
FRK 1 MKR.



VR 1
FRK 1



VR 2 JA VR 3
FRK 2 OCH FRK 3



VR 4
FRK 4



VM 1
FM 1



VM 2
FM 2



VR AM
FRK FM

KUNNIAMERKKINAUHALAATTOJA | ORDENS BANDPLÄTAR



SVR SR
FVR SK



SVR K I
FVR K I



SVR K
FVR K



SVR R I
FVR R I



SVR R
FVR R



SL SR
FLO SK



SL K I
FLO K I



SL K
FLO K



SL PF
FLO PF



SL R I
FLO R I



SL R
FLO R



VR SR MK.
FRK SK MSV.



VR SR
FRK SK



VR 1 RTK. MK.
FRK 1 MKR. MSV.



VR 1 RTK.
FRK 1 MKR.



VR 1 MK.
FRK 1 MSV.



VR 1
FRK 1



VR 3 MK.
FRK 3 MSV.



VR 3
FRK 3



VR 4 MK.
FRK 4 MSV.



VR 4
FRK 4



VM 1
FM 1



VM 2
FM 2



VR AM
FRK FM

MITEN KUNNIAMERKKEJÄ KANNETAAN ERI ASUISSA

Suomalaisten kunniamerkkien kantamisesta on määrätty 1.6.1940 vahvistetuilla säännöillä niihin myöhemmin tehtyine muutoksineen. Kunniamerkkien käyttö on mahdollista kaikissa sotilas- ja virkapuvuissa (muun muassa sotilaat, papisto ja poliisit) silloin kun niitä käytetään juhlapukuina. Kunniamerkkejä ei peitetä millään vaatekapaleen osalla. Mikäli kunniamerkkikannakkeen leveys sitä vaatii, sen alkuosa tulee takinkäänteeseen päälle.

SIVIILIPUVUT, JOISSA KUNNIAMERKKEJÄ KÄYTETÄÄN:

- juhlapuku (frakki, joko alkuperäiskokoiset kunniamerkit tai pienoiskunniamerkit)
- tumma puku (vain alkuperäiskokoiset kunniamerkit; naiset voivat kuitenkin käyttää pienoiskunniamerkkejä)
- kansallispuku, miesten (vain alkuperäiskokoiset kunniamerkit; naiset voivat kuitenkin käyttää pienoiskunniamerkkejä tässä asussa)
- smokki (vain pienoiskunniamerkit)

Tilaisuuden järjestäjä määrää pukukoodin ja sen, käytetäänkö tilaisuudessa kunniamerkkejä. Kutsussa tulisi mainita ”juhlapuku ja kunniamerkit” tai ”tumma puku ja kunniamerkit”. Naisten juhlapuvussa kunniamerkkejä käytetään kuten miesten vastaavassa asussa pukukoodin mukaan. Tummaa pukua vastaavassa naisten puvussa voidaan vaihtoehtoisesti käyttää pienoiskunniamerkkejä. Kunniamerkkien käyttämisestä sotilas- ja virkapuvuissa on määrätty pääesikunnan henkilöstöosaston vuonna 2012 vahvistamalla PEHENKOS 006 -normilla.

Nauhassa rinnassa kannettavat kunniamerkit kiinnitetään rinnan vasemmalle puolelle siten, että nauhojen yläreuna on jonkin verran takinkäänteeseen napinläven paikan alapuolella (ks. s. 32 ja 36). Mikäli kunniamerkkejä on useita, ne ompelutetaan yhteen riviin kannakkeeseen. Jos kunniamerkkejä on useampia kuin neljä, nauhoja limitetään niin, että korkeamman kunniamerkin nauha on alemman päällä. Kunniamerkkien alareunan tulee olla samalla vaakasuoralla viivalla. Tämä koskee sekä alkuperäiskokoisia kunniamerkkejä että pienoiskunniamerkkejä. Kunniamerkit eivät saa peittää mahdollisesti käytettävää taskuliinaa. Alkuperäiskokoisten kunniamerkkien kanssa ei käytetä taskuliinaa. On muistettava, että rinnassa kannettavien kunniamerkkien kokonaispituuden tulee nauhoineen olla noin 10 cm niiden ollessa alkuperäiskokoisia. Pienoiskunniamerkkien vastaava pituus on noin 5 cm (ks. sivut 32–33 ja 36–37).

HUR UTMÄRKELSETECKEN BÄRS TILL OLIKA DRÄKTER

Finländska utmärkelsetecken bärs eller används enligt de regler som fastställdes den 1 juni 1940 med senare gjorda kompletteringar. Utmärkelsetecken kan bäras till alla uniformer och ämbetsdräkter (militär, andliga ståndet, polis osv.) när de används som festdräkt. Ordenstecken får inte täckas av någon detalj i klädplagget. Om bandplåtens bredd kräver det, kommer dess främre del att ligga på rockkupslaget.

CIVILDRÄKT TILL VILKA UTMÄRKELSETECKEN BÄRS:

- högtidsdräkt (frack, antingen i originalstorlek eller som miniatyrer)
- mörk kostym (endast i originalstorlek; damer kan emellertid bära miniatyrordnar)
- folkdräkt för herrar (endast i originalstorlek; damer kan på motsvarande dräkt bära miniatyrer)
- smoking (endast som miniatyrer)

Den som arrangerar en tillställning bestämmer klädseln samt huruvida utmärkelsetecken skall bäras eller inte. På inbjudan är det skäl att anteckna antingen "Festdräkt med ordnar" eller "Mörk kostym med ordnar". Damer bär utmärkelsetecken både till festdräkt som motsvarar frack och till klädsel som motsvarar mörk kostym samt till smoking enligt samma principer som herrar. Till dräkt som motsvarar mörk kostym kan damer alternativt bära miniatyrer. Bärandet av utmärkelsetecken till uniform och ämbetsdräkt har bestämts enligt normen PEHENKOS 006 som huvudstabens personalavdelning fastställde år 2012 (endast på finska).

Utmärkelsetecken som bärs i band på bröstet fästs på bröstets vänstra sida så, att den övre kanten av bandet ligger något under platsen för knapphållet i kavajslaget (se bild s. 32 och 36). Då utmärkelsetecknen är flera, sys de ihop i en rad på en bandplåt. Om tecknen är flera än fyra, placeras banden så att de överlappar varandra genom att bandet på en högre orden läggs på den lägre. Den nedre kanten på utmärkelsetecknen i rad skall vara på samma vågräta linje. Detta gäller både utmärkelsetecken i originalstorlek och miniatyrer. Utmärkelsetecknen får inte ligga över ficknäsduken i fall att sådan används. Med utmärkelsetecknen i originalstorlek används inte ficknäsduk. Totalhöjden av ett ordenstecken i originalstorlek med band på bröstet bör vara cirka 10 cm. Motsvarande höjd för miniatyrer är cirka 5 cm (se sidorna 32–33 och 36–37).

Alkuperäiskokoisten kunniamerkkien kantamisesta

Tummassa puvussa, paraatipuvussa ja miesten kansallispuvussa käytetään yksinomaan alkuperäiskokoisia kunniamerkkejä.

Frakissa ja papin virkapuvussa käytetään joko alkuperäiskokoisia kunniamerkkejä tai pienoiskunniamerkkejä. Sotilasjuhlapuvuissa käytetään sekä alkuperäiskokoisia kunniamerkkejä tietyin rajoituksin että pienoiskunniamerkkejä. Lisää tietoa löytyy pääesikunnan henkilöstöosaston PEHENKOS 006 -normista.

Ulkona pidettävissä juhlatilaisuuksissa voidaan päällystakissa kantaa alkuperäiskokoisia rinnassa kannettavia kunniamerkkejä.

ALKUPERÄISKOKOISTEN KUNNIAMERKKIEN ERI LUOKKIA KANNETAAN ERI TAVOIN:

- Suurristin komentajat kantavat ristiä olkanauhassa oikealta alas vasemmalle lantiolle (hengellisen säädyn jäsenet kaulanauhassa) sekä rintatähteä rinnassa vasemmalla puolella. Nauhan pituus sovitetaan frakin etuliepeen alalaidan mukaan niin että nauhan solmuke sijaitsee juuri leikkauksen alapuolella (ks. s. 33). Naiset voivat käyttää solkimaista korua olkanauhan pitämiseksi paikallaan (ks. s. 34). Nauhan solmukkeen tulee sijaita juuri vyötärön alapuolella. Rintatähti kiinnitetään rinnan vasemmalle puolelle aivan rinnassa kannettavien kunniamerkkien alapuolelle.
- I luokan komentajat kantavat ristiä kaulanauhassa ja rintatähteä kuten edellä. Nauha solmitaan kauluksen ympäri niin, että nauhalenkki on aivan solmukkeen alla (ks. s. 33). Naiset kantavat ristiä nauharuusukkeessa vasemmalla puolella olkapään alapuolella muiden rinnassa kannettavien kunniamerkkien yläpuolella (ks. s. 33, 34, 37 ja 41).
- Komentajat kantavat ristiä kaulanauhassa. Nauha solmitaan kauluksen ympäri niin, että nauhalenkki on aivan solmukkeen alla (ks. s. 33). Naiset kantavat ristiä nauharuusukkeessa vasemmalla puolella olkapään alapuolella muiden rinnassa kannettavien kunniamerkkien yläpuolella (ks. s. 33, 34, 37 ja 41).
- I luokan ritarit ja ritarit sekä ansioristin ja mitalin saajat kantavat kunniamerkkiä rinnassa vasemmalla puolella pukuun kiinnitettyssä nauhassa.

Pienoiskunniamerkkien kantamisesta

Smokissa ja pienessä juhlapuvussa kannetaan ainoastaan pienoiskunniamerkkejä. Pienoiskunniamerkkejä voidaan kantaa myös frakissa, papin virkapuvussa sekä sotilasjuhlapuvussa kaikissa juhlatilaisuuksissa, joissa edellytetään kunniamerkkien käyttöä.

Hur utmärkelsetecken bärs i originalstorlek

Till mörk kostym, paraduniform och folkdräkt för herrar bärs endast utmärkelsetecken i originalstorlek.

Till frack och det andliga ståndets ämbetsdräkt bärs antingen utmärkelsetecken i originalstorlek eller miniatyrer. Till militär festuniform bärs både utmärkelsetecken i originalstorlek med vissa begränsningar och miniatyrer. Tilläggsinformation finns i normen PEHENS 006 för huvudstabens personalavdelning.

Vid festliga tillfällen utomhus kan på överrocken bäras utmärkelsetecken i originalstorlek, vilka bärs på bröstet.

UTMÄRKESETECKEN I ORIGINALSTORLEK AV OLIKA KLASS BÄRS PÅ OLIKA VIS:

- Storkorskommendör bär korset i ett axelband som går från höger ner till vänster på höften (medlemmar av det andliga ståndet bär det i band runt halsen på axlarna) samt en kraschan på vänstra sidan. Bandets längd anpassas till nedre framkanten av fracken så att knuten ligger strax under skärningen (se s. 33). En dam kan använda en brosch för att hålla axelbandet på plats (se s. 34). Bandets knut skall sitta strax under midjan. Kraschanen fästs på bröstets vänstra sida direkt under utmärkelsetecken i band på bröstet.
- Kommendör av I klass bär korset i band om halsen och kraschan som ovan. Bandet knyts kring skjortkragen så, att bandlänken sitter direkt under flugan (se s. 33). Damer bär korset i ett rosettband på vänstra sidan under axeln ovanför övriga utmärkelsetecken i band på bröstet (se s. 33, 34, 37 och 41) och kraschanen direkt under de sistnämnda.
- Kommendör bär korset i band om halsen som ovan. Bandet knyts kring skjortkragen så, att bandlänken sitter direkt under flugan (se s. 33). Damer bär korset i ett rosettband på vänstra sidan under axeln ovanför övriga utmärkelsetecken i band på bröstet (se s. 33, 34, 37 och 41).
- Riddare av I klass och riddare samt de som förlänats förtjänstkorset eller medalj bärs i ett rakt band på bröstet på vänstra sidan av dräkten.

Hur miniatyrer bärs

Till smoking och liten festuniform bärs endast miniatyrer. Miniatyrer kan även användas till frack, ämbetsdräkt för det andliga ståndet samt till militär festuniform vid alla festligheter där ordenstecken påbjuds.

Naiset voivat käyttää pienoiskunniamerkkejä kaikissa tilaisuuksissa, joissa kunniamerkkejä kannetaan, myös tummaa pukua vastaavassa asussa sekä kansallispuvussa.

Erikoistapauksia

Virallisissa tilaisuuksissa, joissa tasavallan presidentti tai vieras valtionpäämies on läsnä, kannetaan suurristin nauhaa liivin päällä, enintään kahta kaularistiä ja neljää rintatähteä sekä virallisia rinnassa kannettavia kunnia- ja ansiomerkkejä (ks. s. 33 ja 40).

Valtion virka-ansiomerkkiä (XXX) kannetaan rinnassa kannettavien kunniamerkkien yläpuolella tai niiden vasemmalla puolella (ks. s. 31).

Arkipuvussa kunniamerkkejä ei kanneta.

Sotilaitten ja vastaavien palveluspuvuissa kannetaan kunniamerkkinauhalaattoja. Kunniamerkkitunnuksia kannetaan vain siviilipuvuissa.

Maastopuvussa paraatipukuna voidaan eri määräyksestä kantaa vain rinnassa kannettavia alkuperäiskokoisia kunniamerkkejä. Kaulanauhassa kannettavia kunniamerkkejä tai rintatähtiä ei kanneta.



Oskar Pihlin piirroksia Suomen Leijonan ja Suomen Valkoisen Ruusun ritarikuntien kunniamerkeistä miekkoineen, joita annettiin sodanajan sotilasansioista.

Oskar Pihls ritningar till Finlands Lejons och Finlands Vita Ros' ordnars utmärkelsetecken med svärd vilka förlänades för krigstida militära meriter.

Damer kan använda utmärkelsetecken i miniatyr vid tillfällen då utmärkelsetecken bärs, även till klädsel som motsvarar mörk kostym för herrar samt till folkdräkt.

Specialfall

Vid officiella tillställningar, där republikens president eller ett främmande statsöverhuvud är närvarande bärs storkorsets band ovanpå västen, högst två halskors och fyra kraschaner samt officiella utmärkelsetecken (se s. 33 och 40).

Statens tjänsteutmärkelsetecken (XXX) bärs ovanför utmärkelsetecknen som bärs på bröstet, eller på deras vänstra sida (se nedan).

Utmärkelsetecken bärs inte till vardagsklädsel.

Till militär och motsvarande tjänsteuniform bärs ordensbandplåtar. Ordensmarkeringar bärs endast till civil dräkt.

Till terrängdräkt som paraduniform bärs enligt separat order endast utmärkelsetecken i originalstorlek, vilka bärs på bröstet. Utmärkelsetecken vilka bärs i band om halsen eller kraschaner bärs inte.



Valtion virka-ansiomerkki (XXX) annetaan tunnustukseksi valtion hyväksi sen virassa suoritetusta pitkäaikaisesta palveluksesta.

Statens tjänsteutmärkelsetecken (XXX) ges som erkänsla för långvarig tjänstgöring staten till fromma i dess tjänst.

FRAKKI

FRACK

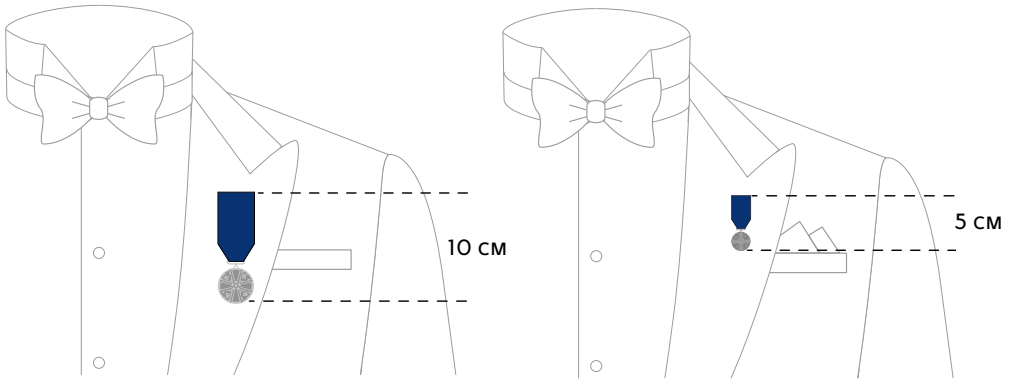

*Kunniamerkin sijoitus alkuperäiskokoisena ja pienoiskunniamerkinä frakissa.
Placeringen av utmärkelsetecken i orginalstorlek och som miniatyr till frack.*

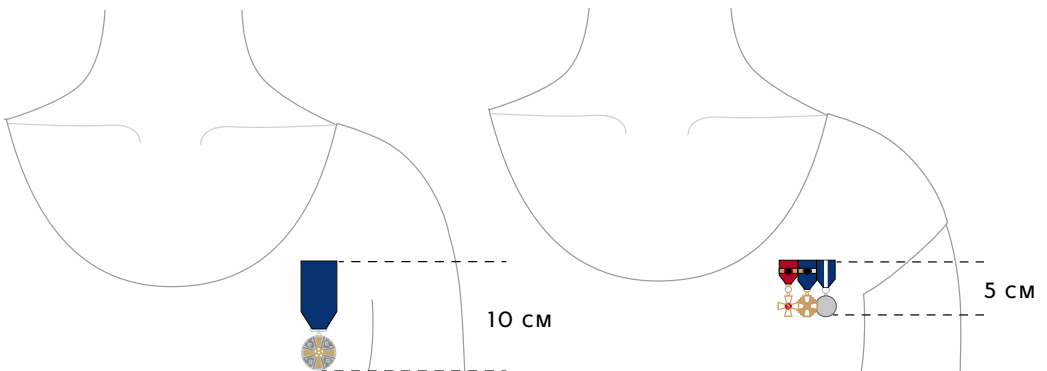

*Naiset sijoittavat kunniamerkit vastaavalle paikalle kuin miehet.
Damer fäster sina utmärkelsetecken på motsvarande ställe som herrar.*

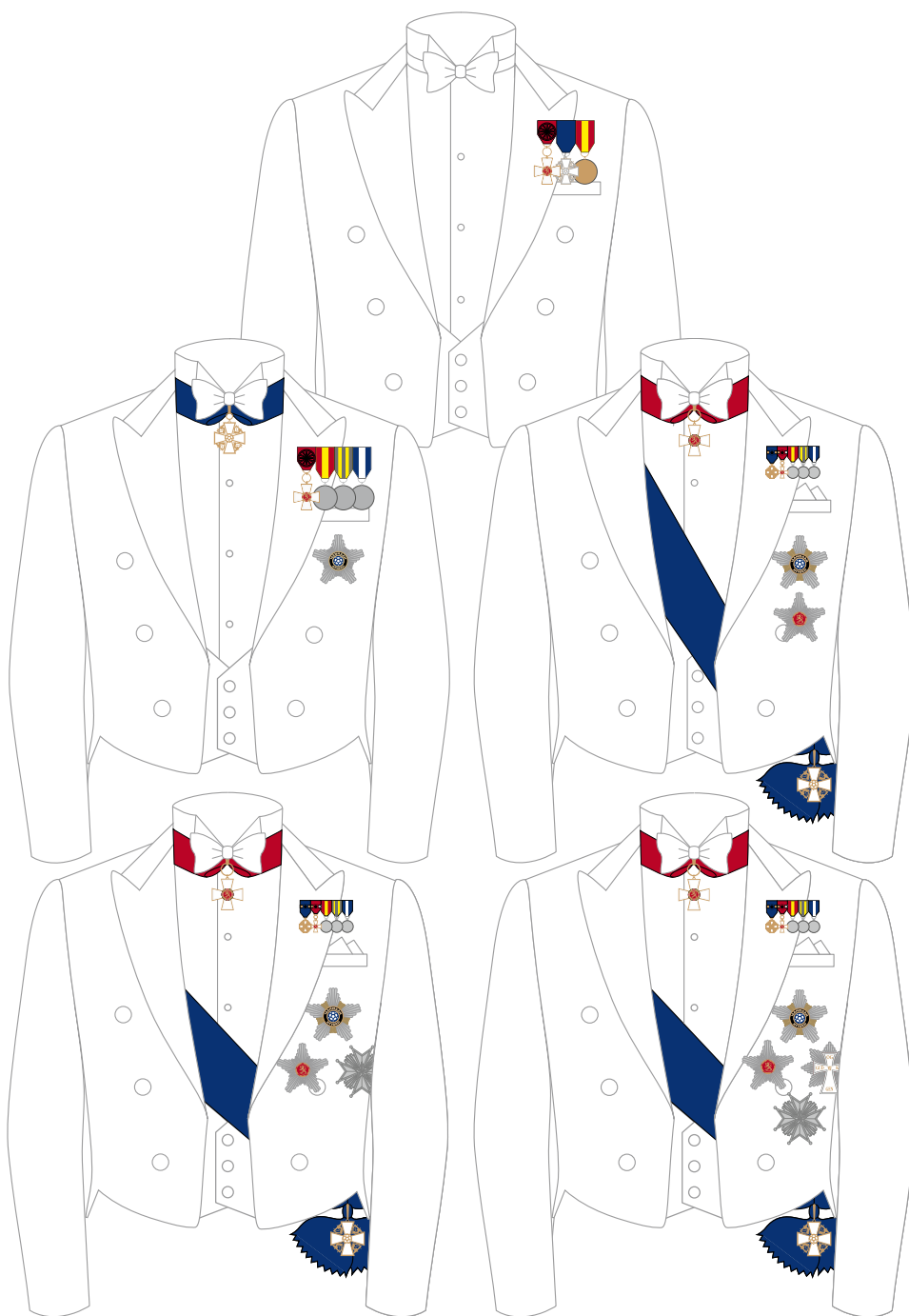

Rinnassa kannettavien, komentajamerkkien ja suurristin sijoitus frakissa alkuperäiskokoisina ja pienoiskunniamerkkeinä. Suurristin nauhaa kannetaan joko niin, että se kulkee olkapään yli tai vaihtoehtoisesti niin, että se kiinnitetään katkaistuna napein liiveihin (ks. s. 40).

Placeringen av utmärkelsetecken som bärs på bröstet, kommandörstecken samt storkors, i originalstorlek och som miniatyrer till frack. Storkorsets band bärs antingen över högra axeln eller alternativt klippt och fäst med knappar i västen (se s. 40).

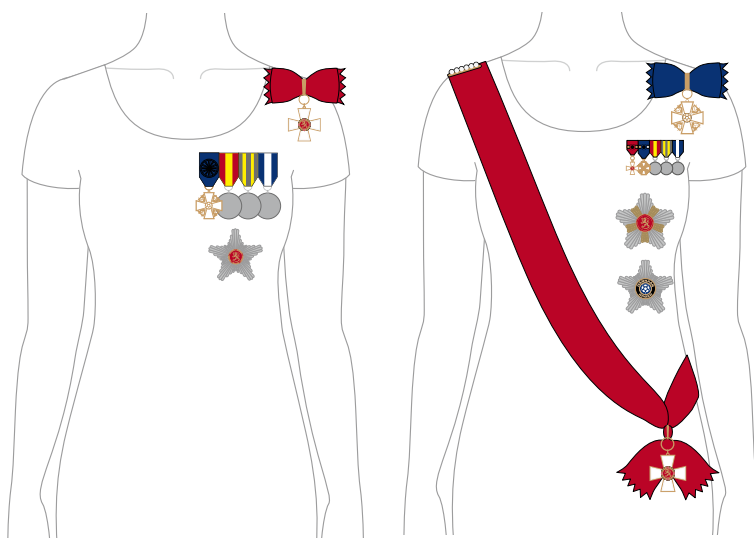

Suomessa kunniamerkit kiinnitetään rinnan vasemmalle eli sydämen puolelle. Suurristin, komentajamerkin sekä alkuperäiskokoisten kunniamerkkien tai pienoiskunniamerkkien sijoitus pitkässä iltapuvussa. Naiset voivat käyttää solkimaista korua suurristin nauhan pitämiseksi paikallaan.

I Finland fästs ordens- och utmärkelsetecknen på bröstet på vänstra sidan, m.a.o. på samma sida som hjärtat.

Placeringen av storkors, kommendörstecken samt utmärkelsetecknen i originalstorlek eller som miniatyrer till aftonklänning. Damer kan använda en brosch för att hålla storkorsbandet på plats.

SMOKKI SMOKING

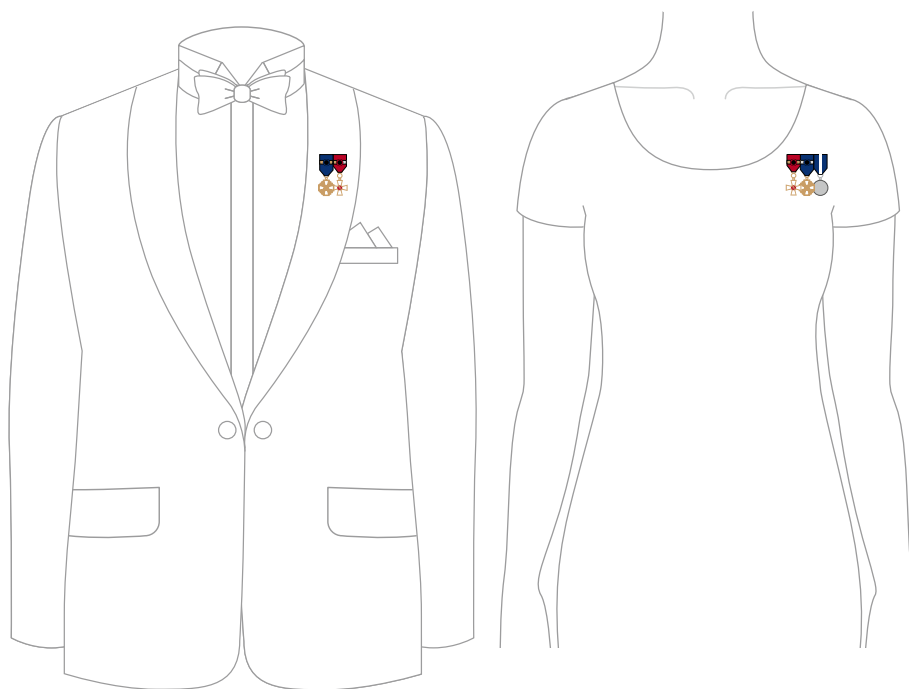

*Pienois-kunniamerkkien sijoitus smokissa ja vastaavassa naisen asussa.
Placering av miniatyrer till smoking och damers motsvarande dräkt.*

TUMMA PUKU

MÖRK KOSTYM

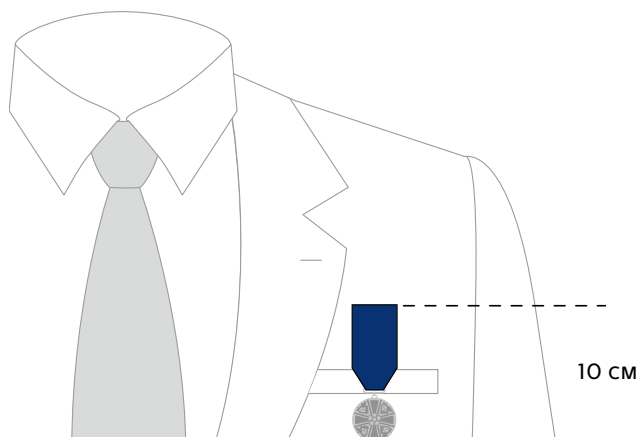

Kunniamerkin sijoitus ja kokonaiskorkeus tummassa puvussa. Rintatasku ei määrittele sijoitusta pukuun, vaan ohjetta sovelletaan puvun kuosin mukaan. Placeringen av utmärkelsetecken och dess höjd till mörk kostym. Bröstkfickan anger inte placeringen, utan anvisningen tillämpas enligt kostymens modell.

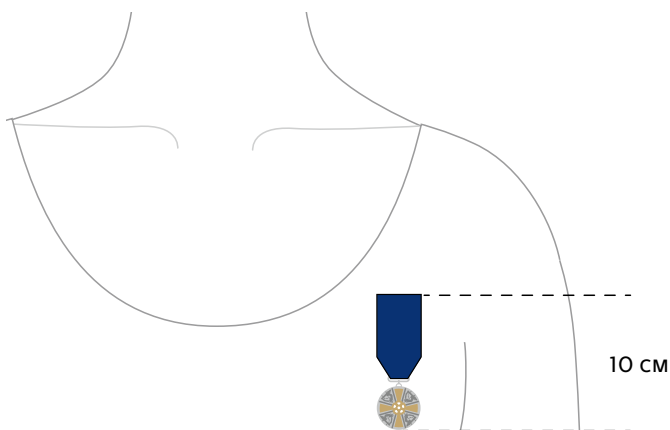

Kunniamerkin sijoitus ja kokonaiskorkeus naisten puvussa. Placeringen och höjden av utmärkelsetecken i originalstorlek till damers dräkt.

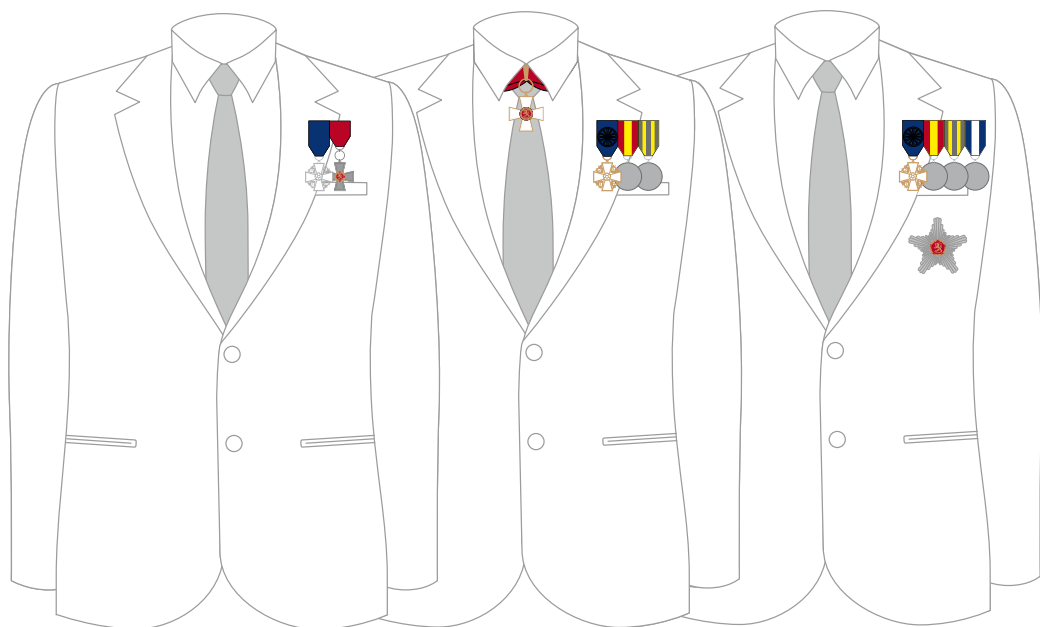

Esimerkkejä siitä miten kunniamerkkejä kannetaan tummassa puvussa, ritarimerkistä I luokan komentajamerkkiin. Katso myös s. 41.

Exempel på hur ordenstecken bärs till mörk kostym, från riddartecknet till kommendörstecknet av I klass. Se även s. 41.

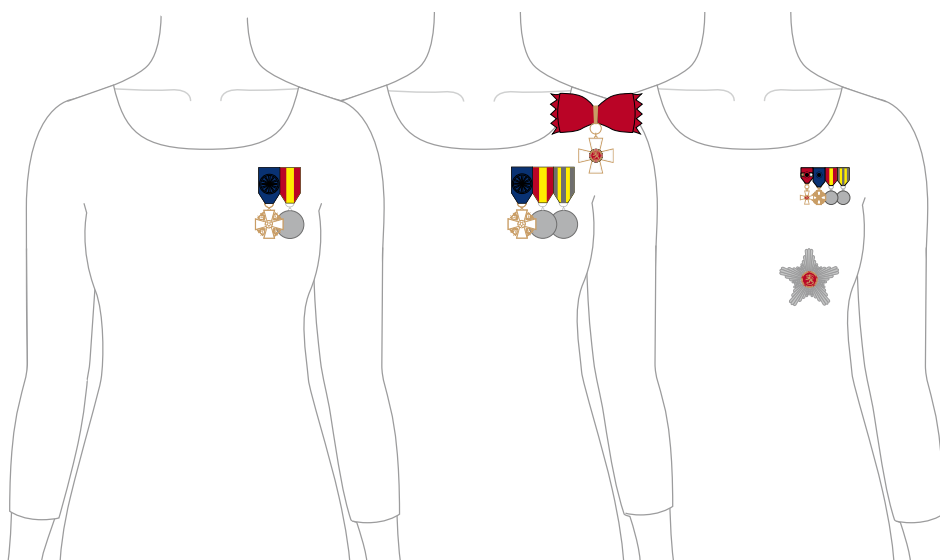

Naiset kantavat kunniamerkkejä vastaavalla tavalla kuin miehet, mutta saavat käyttää pienoiskunniamerkkejä tummaa pukua vastaavassa asussa.

Damer bär utmärkelsetecken på motsvarande ställe som herrar, men får använda miniatyrer även till klädsel som motsvarar mörk kostym.

SOTILASPUVUT JA VASTAAVAT VIRKAPUVUT

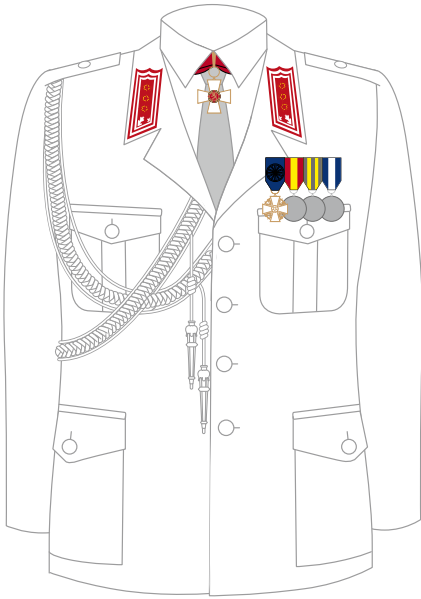

Paraatipuvussa käytetään alkuperäiskokoisia kunniamerkkejä. Rintatahti kiinnitetään vasemman rintataskun päälle virkatutkintomerkin paikalle. Mikäli rintatahtiä on kaksi, ne kiinnitetään siten, että arvokkain on ylimpänä, virkatutkintomerkin paikalla. Mikäli rintatahtiä on kolme, toiseksi arvokkain kiinnitetään lähemmäs vartalon keskilinjaa. Neljän rintatahtien tapauksessa ks. s. 33. Kavaijipuvussa rintatahtiä käytetään kuten piirroksissa alavasemmalla ja alla. Rintatahtien arvojärjestys on sama kuin paraatipuvussa.

Till paraduniform bärs utmärkelsetecken i originalstorlek. Kraschanen fästs på vänster bröstficka, på tjänsteexamensmärkets plats. Då kraschanerna är två, bärs den högre på tjänsteexamensmärkets plats. Tre kraschaner bärs så, att den näst högsta bärs närmare kroppens mittlinje. Om fyra kraschaner se s. 33. Till kavajuniform bärs kraschanerna enligt teckningarna nere till vänster och härunder. Rangordningen av kraschanerna är densamma som till paraduniform.

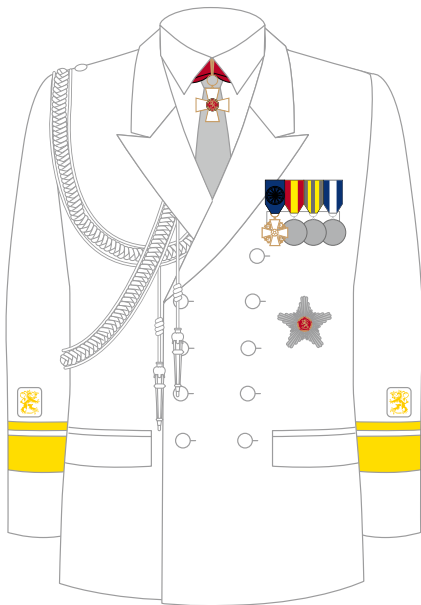

UNIFORMER OCH MOTSVARANDE ÄMBETSDRÄKTER

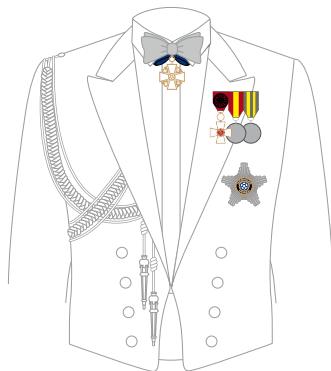

Juhlapuvussa käytetään pienoiskunniamerkkejä tai enintään kolmea rinnassa kannettavaa alkuperäiskokoista kunniamerkkiä. Kaularistien kantamisesta ks. s. 40.

Rintatähti kiinnitetään vasemman rintataskun paikalle.

Till festuniform bärs utmärkelsetecken som miniatyrer eller högst tre i originalstorlek som bärs på bröstet. Om bärande av halskors se s. 40. Kraschanen fästs på den vänstra bröstfickans plats.



Pienessä juhlapuvussa ja messitakissa käytetään vain pienoiskunniamerkkejä.
Till liten festuniform och mässrock bärs utmärkelsetecken endast i miniatyrstorlek.

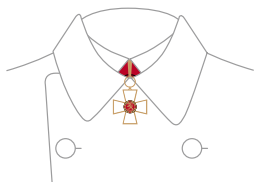

Sotilaspuvun päällystakin kanssa käytetään kaularistiä siten, että ylänappi pidetään kiinni ja kaularisti nostetaan kaulusliepeen päälle.

Till uniformsmantel bärs halskorsen så, att den översta knappen hålls knäppt och halskorsen läggs på kragskörtet.

ERIKOISTAPAUKSIA SPECIALFALL

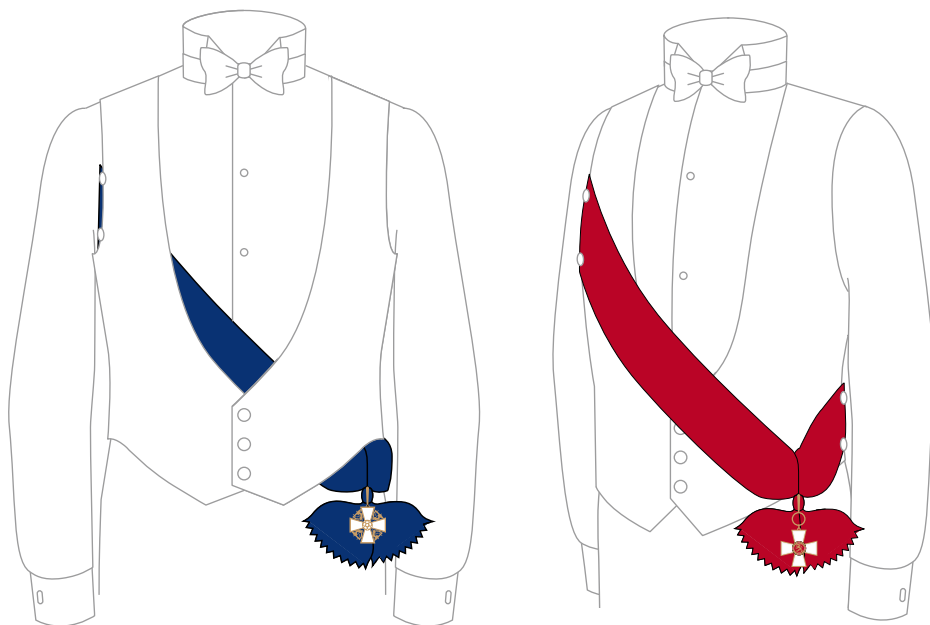

Suurristin nauhaa kannetaan liivin alla kun tasavallan presidentti ei ole läsnä. Nauha kulkee liivin ylitse, jos tasavallan presidentti tai ulkomaan päämies on läsnä. Huomaa kiinnitys napein (ks. myös s. 33).

Storkorsbandet bärs under västen då presidenten inte är närvarande. Storkorsbandet bärs över västen, om republikens president eller ett utländskt statsöverhuvud är närvarande. Notera fästningen med knapp (se även s. 33).

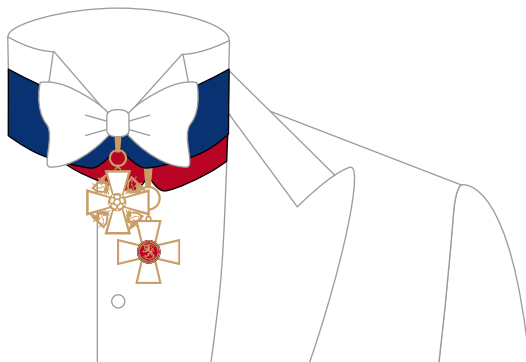

Kahta kaularistiä kannettaessa arvokkaampi asetetaan toisen päälle. Då två halskors bärs samtidigt, placeras den av högre klass ovanpå den andra.

Ritarikuntain suurmestarina olen päättänyt Suomen Valkoisen Ruusun ja Suomen Leijonan ritarikuntain hallituksen esityksestä muuttaa 14 päivänä kesäkuuta 1979 kotimaisten ja ulkomaisten kunniamerkkien kantamissääntöihin hyväksytyjen lisäysten 1 §:n kuulumaan seuraavasti:

1 §.

Milloin tummaa pukua tai kansallispukua käytetään juhla-asuna, voidaan siinä käyttää rinnassa kannettavia kunniamerkkejä. Niiden ohella komentaja voi käyttää yhtä kaularistia kiinnitetynä paidankauluksen alitse kulkevaan nauhaan, 1. luokan komentaja ja suurristin komentaja pelkkää yhtä rintatähteä. Tämä koskee soveltuvin osin myös naisten vastaavaa pukua, jolloin kunniamerkkejä voidaan kantaa pienoiskoossakin. Juhla-asuna käytettävässä smokissa ja naisten vastaavassa puvussa voidaan, milloin kutsussa niin edellytetään, käyttää pienoiskunniamerkkejä ilman kaularistia ja rintatähteä.

Helsingissä 26 päivänä marraskuuta 1990



*Ei kaularistia!
Ej halskors!*



*Presidentti Koivisto määräsi (yllä), että kannettaessa I luokan komentajamerkkiä tummassa puvussa tai naisten vastaavassa asussa käytetään vain rintatähteä, ei kaularistia.
President Koivisto bestämde (ovan), att då man bär kommandörstecknet av I klass till mörk kostym eller till motsvarande damers dräkt används endast kraschan, inte halskors.*

KUNNIAMERKKITUNNUKSET ORDENSMARKERINGAR

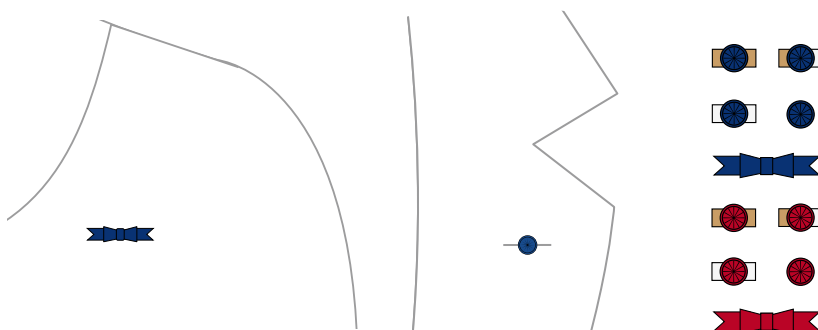

*Kunniamerkkitunnuksia, joista yleisimmät oikealla, kannetaan takinkäänteen napinlävessä tai naisilla vastaavassa paikassa.
Ordensmarkeringar, av vilka de vanligaste ses till höger, bärs i rockuppslagets knapphål eller på motsvarande ställe till damers dräkt.*

KUNNIAMERKIN NAUHAN OMPELU

SÖMNAD AV ORDENSBANDET

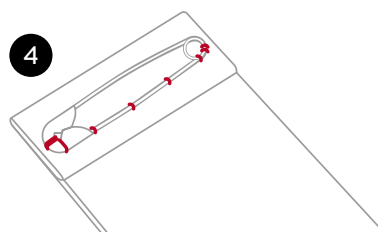
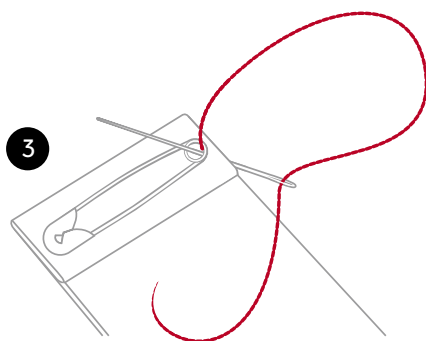
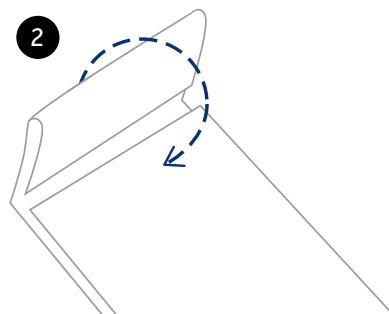
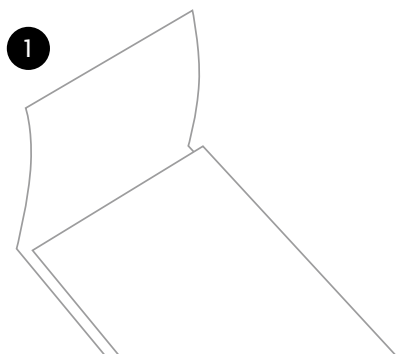

KUNNIAMERKIN OMPELUTTAMINEN, KS. S. 111.
SÖMNAD AV UTMÄRKSELSETECKEN, SE S. 111.

1 Pidennä toista kunniamerkinauhan päätä niin, että se on toista pidempi. Alkuperäisen kunniamerkin kokonaispituuden (nauhan yläreunasta kunniamerkin alalaitaan) tulee olla noin 10 cm, pienoiskunniamerkin noin 5 cm.

Förläng ena ändan av ordensbandet så, att den ena ändan är längre än den andra. Längden av ett tecken (från ordensbandets övre kant till tecknets nedre kant) bör i originalstorlek vara cirka 10 cm, för miniatyrer cirka 5 cm.

2 Taita pitempi pää kahdesti lyhyemmän pään päälle taittamatta lyhyttä päätä. Tarkista oikea kokonaispituus.

Vik den längre ändan två gånger ner på den kortare ändan utan att vika den kortare. Kontrollera att totala längden är den rätta.

3 Ompele hakaneula kiinni nauhan takapuolelle. Pienoiskunniamerkissä hakaneula voi olla pystysuunnassa.

Sy fast en säkerhetsnål på baksidan av bandet. På miniatyren kan säkerhetsnålen vara lodrät.

4 Hakaneula on kiinnitetty oikein, kun se ei näy kunniamerkinauhan etupuolelle ja sen voi avata.

Säkerhetsnålen är fäst på rätt vis, då den inte syns på framsidan av ordensbandet och kan öppnas.

RINTATÄHDEN KIINNITYS HAKANEULALLA

SÅ FÄSTS EN KRASCHAN MED HJÄLP AV SÄKERHETSNÅLAR

1

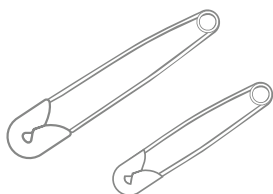

2

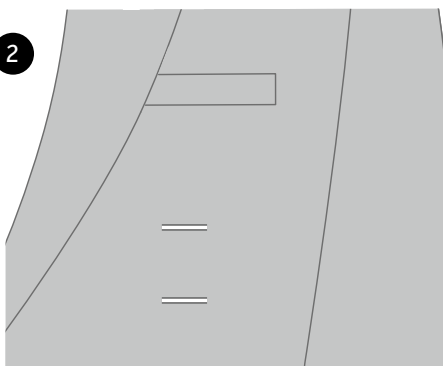

3

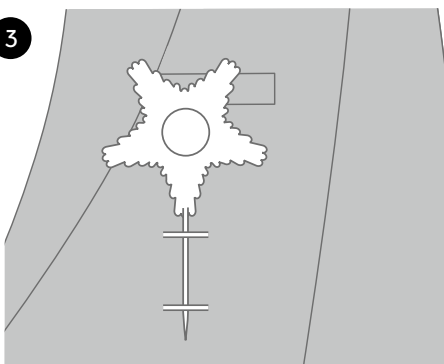

4

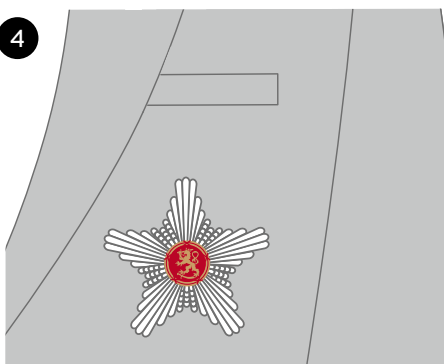

1 Ota esille kaksi hakaneulaa.

Tag fram två säkerhetsnålar.

2 Kiinnitä hakaneulat taskun sisäpuolelta vaakasuoraan allekkain niin, että ne tulevat ulos keskellä taskun etupuolta.

Fäst säkerhetsnålarna vågrätt under varandra från insidan av fickan så, att de kommer ut i mitten på fickans utsida.

3 Pujota rintatähden takapuolella oleva neula ylhäältä käsin alas taskun etupuolella oleviin hakaneuloihin.

Träd kraschannålen uppifrån och ned i de öglor som säkerhetsnålarna bildar på utsidan av fickan.

4 Käännä rintatähti alas niin, että sen etupuoli näkyy.

Vänd kraschanen ned, så att dess framsida syns.

*Merkit alla ovat luonnollisessa koossa,
ja niitä voi käyttää kunniamerkin
nauhan ompelussa, ks. s. 42–43.*

*Tecknen härunder är avbildade i
naturlig storlek, och de kan användas vid
sömnad av ordensbandet, se s. 42–43.*

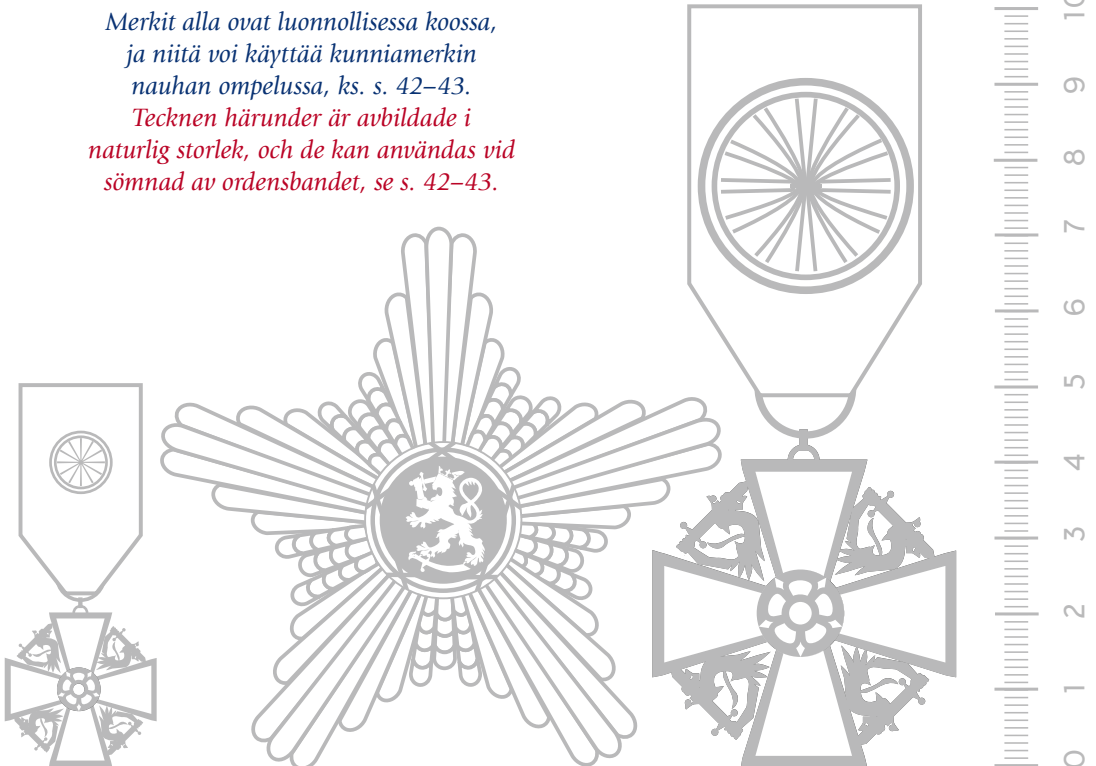

KUNNIAMERKKIEN KESKINÄISESTÄ JÄRJESTYKSESTÄ

Kotimaiset kunniamerkit kannetaan ennen ulkomaisia. Ne kiinnitetään vahvistetun keskinäisen järjestyksen mukaisesti. Ensimmäisenä kannetaan arvokkainta, ylhäältä alaspäin (kularisteissä) ja vartalon keskiviivasta ulospäin (rinnassa kannettavissa kunniamerkeissä).

Suomen Valkoisen Ruusun tai Suomen Leijonan ritarikunnan korkeamman kunniamerkin saanut ei käytä saman ritarikunnan alempaa kunniamerkkiä. Poikkeuksina ovat Suomen Valkoisen Ruusun ja Suomen Leijonan ritarikuntien ansioristit ja mitalit sekä Suomen Leijonan Pro Finlandia -mitali ja ritarimerkit miekkoiheen ja solkineen, joita kannetaan yhdessä saman ritarikunnan korkeamman kunniamerkin kanssa. Kaikkia sodanajan ansioista saatuja Vapaudenristejä kannetaan yhtä aikaa, mutta rauhanajan ansioista saaduista Vapaudenristeistä vain korkeinta.

Suomalaiset viralliset kunniamerkit kannetaan ritarikuntien suurmestarin 10.10.1958 tekemän päätöksen mukaisessa järjestyksessä. Sen jälkeen tulevat sotien muistomitalit ja muistoristit ja muun isänmaallisen toiminnan ansioristit ja -mitalit sekä näiden jälkeen puoliviralliset, kuten Pyhän Karitsan ritarikunnan kunniamerkit, Suomen Talousseuran, Keskuskauppakamarin, Suomen kaupunkiliiton ja Suomen Kunnallisliiton (nyk. Suomen Kuntaliitto) ansiomerkit sekä Helsinki-mitali. Useimpien ansiomerkkien eri luokkia voidaan kantaa yhtä aikaa.

Ulkomaiset kunniamerkit kannetaan luokittain maiden ranskankielisen aakkosjärjestyksen mukaan. Saman maan eri ritarikuntien osalta noudatetaan niiden omia sääntöjä. Samanluokkaiset kunniamerkit kannetaan ao. maassa vahvistetun keskinäisen järjestyksen mukaisesti.

OM INBÖRDES RANGORDNING FÖR UTMÄRKELSETECKEN

Inhemskas utmärkelseecken bärs före utländska. De fästs enligt en fastställd inbördes rangordning. Det högsta tecknet bärs först, d.v.s. så att ordningen är uppifrån och ned (halskors och kraschan) samt från kroppens mittlinje från höger till vänster (utmärkelseecken som bärs på bröstet).

En person som förlänats en högre klass av Finlands Vita Ros' och Finlands Lejons orden bär inte en lägre klass av samma orden. Detta gäller dock inte Finlands Vita Ros' och Finlands Lejons ordnars förtjänstkors eller medaljerna, inte heller Pro Finlandia-medaljen eller ordenstecken förlänade med svärd eller spänne. Dessa bärs tillsammans med en högre klass av samma orden. Frihetskors av olika klasser förlänade för krigstida meriter bärs samtidigt, men av Frihetskors förlänade för fredstida meriter bärs endast den högsta.

De officiella finska utmärkelseecknen bärs i den ordning, som 10.10.1958 fastställts av ordnarnas stormästare. Efter dessa bärs minnesmedaljerna och minneskorsen från kriget, förtjänstkors och -tecken för annan fosterländsk verksamhet. Härfter kommer de halvofficiella, såsom Heliga Lammets Ordens, Finska Hushållningssällskapets och Centralhandelskammarens, Finlands Stadsförbunds och Finlands Kommunförbunds förtjänstmärken och -tecken samt Helsingforsmedaljen. Olika klasser av de flesta förtjänstecknen kan bäras samtidigt.

Utländska utmärkelseecken bärs enligt klass och enligt ländernas franskspråkiga namn i alfabetisk ordning. De regler som gäller ett lands olika egna ordnar efterföljs. Ordnar av samma klass bärs enligt vad som i vederbörande land fastställts som inbördes rangordning.

SUOMALAISTEN KUNNIAMERKKIEN KESKINÄINEN JÄRJESTYS

Suomen Valkoisen Ruusun suurristi ketjuineen	SVR SR ketj.
Vapaudenristin suurristi	VR SR
Suomen Valkoisen Ruusun suurristi	SVR SR
Suomen Leijonan suurristi	SL SR
Vapaudenristin 1. luokan Mannerheim-risti	MR 1
Vapaudenristin 1. luokka rintatähtineen	VR 1 rtk.
Suomen Valkoisen Ruusun I luokan komentajamerkki	SVR K I
Suomen Leijonan I luokan komentajamerkki	SL K I
Vapaudenristin 2. luokan Mannerheim-risti	MR 2
Vapaudenristin 1. luokka	VR 1
Suomen Valkoisen Ruusun komentajamerkki	SVR K
Suomen Leijonan komentajamerkki	SL K
Suomen liikuntakulttuurin ja urheilun suuri ansioristi	SU s. ar
Suomen Olympialaisen ansioristin 1. luokka	O ar 1
Vapaudenmitalin 1. luokka ruusukenauhassa	VM 1 rnk.
Vapaudenristin kultainen ansiomitali	VR kult. Am
Vapaudenristin sururisti	VR surur.
Vapaudenristin surumitali	VR surum.
Vapaudenristin 2. luokka	VR 2
Vapaudenristin 3. luokka	VR 3
Vapaudenristin 4. luokka sodanajan ansioista	VR 4
Suomen Valkoisen Ruusun I luokan ritarimerkki	SVR R I
Suomen Leijonan Pro Finlandia -mitali	SL PF
Suomen Valkoisen Ruusun ansiomerkki (muutettu 1993 SVR:n ansioristiksi, ks. jäljempänä)	SVR Am
Suomen Leijonan I luokan ritarimerkki	SL R I
Vapaudenristin 4. luokka rauhanajan ansioista	VR 4 ra
Suomen Valkoisen Ruusun ritarimerkki	SVR R
Suomen Leijonan ritarimerkki	SL R
Suomen Valkoisen Ruusun ansioristi	SVR Ar
Suomen Leijonan ansioristi	SL Ar
Suomen Punaisen Ristin ansioristi	SPR ar
Hengenpelastusmitali	HPM
Suomen Olympialaisen ansioristin 2. luokka	O ar 2
Vapaudenmitalin 1. luokka	VM 1
Vapaudenristin 1. luokan ansiomitali	VR Am 1
Vapaudenmitalin 2. luokka	VM 2
Vapaudenristin 2. luokan ansiomitali	VR Am 2
Vapaussodan muistomitali ruusuineen	Vs. mm rk
Suomen Valkoisen Ruusun I luokan mitali kultaristein ja solkineen	SVR M I kr sk.
Suomen Valkoisen Ruusun I luokan mitali solkineen	SVR M I sk.
Suomen Valkoisen Ruusun mitali solkineen	SVR M sk.
Vapaussodan muistomitali	Vs. mm

INBÖRDES RANGORDNING FÖR FINLANDS UTMÄRKESETECKEN

Storkorset med kedja av Finlands Vita Ros' orden	FVR SK kedj.
Frihetskorsets storkors	FrK SK
Storkorset av Finlands Vita Ros' orden	FVR SK
Storkorset av Finlands Lejons orden	FLO SK
Frihetskorsets Mannerheim-kors av 1. klass	MK 1
Frihetskorsets 1. klass med kraschan	FrK 1 mkr.
Kommendörstecknet av I klass av Finlands Vita Ros' orden	FVR K I
Kommendörstecknet av I klass av Finlands Lejons orden	FLO K I
Frihetskorsets Mannerheim-kors av 2. klass	MK 2
Frihetskorsets 1. klass	FrK 1
Kommendörstecknet av Finlands Vita Ros' orden	FVR K
Kommendörstecknet av Finlands Lejons orden	FLO K
Finlands idrottskulturs stora förtjänstkors	Fl s.fk
Finlands Olympiska förtjänstkors av 1 klass	O fk 1
Frihetsmedaljens 1. klass med rosett på bandet	FrM 1 mrb.
Frihetskorsets förtjänstmedalj i guld	FrK Fm g.
Frihetskorsets sorgeskors	FrK srk.
Frihetskorsets sorgemedalj	FrK srm.
Frihetskorsets 2. klass	FrK 2
Frihetskorsets 3. klass	FrK 3
Frihetskorsets 4. klass med svärd	FrK 4
Riddartecknet av I klass av Finlands Vita Ros' orden	FVR R I
Pro Finlandia-medaljen av Finlands Lejons orden	FLO PF
Finlands Vita Ros' tecken	FVR T
(ändrades 1993 till förtjänstkors av Finlands Vita Ros' orden, se nedan)	
Riddartecknet av I klass av Finlands Lejons orden	FLO R I
Frihetskorsets 4. klass för fredstida förtjänster	FrK 4 fr
Riddartecknet av Finlands Vita Ros' orden	FVR R
Riddartecknet av Finlands Lejons orden	FLO R
Förtjänstkors av Finlands Vita Ros' orden	FVR Fk
Förtjänstkors av Finlands Lejons orden	FLO Fk
Finlands Röda Kors' förtjänstkors	FRK fk
Livräddningsmedaljen	LRM
Finlands Olympiska förtjänstkors av 2. klass	O fk 2
Frihetsmedaljens 1. klass	FrM 1
Frihetskorsets förtjänstmedalj av 1. klass	FrK Fm 1
Frihetsmedaljens 2. klass	FrM 2
Frihetskorsets förtjänstmedalj av 2. klass	FrK Fm 2
Frihetskrigets minnesmedalj med ros	Frk. mm mr.
Medalj av I klass med guld kors och spänne av Finlands Vita Ros' orden	FVR M I gk msp.
Medalj av I klass med spänne av Finlands Vita Ros' orden	FVR M I msp.
Medalj med spänne av Finlands Vita Ros' orden	FVR M msp.
Frihetskrigets minnesmedalj	Frk. mm

Vuosien 1939–1940 sodan (talvisodan) muistomitali	Ts. mm
Vuosien 1941–1945 sodan (jatkosodan) muistomitali	Js. mm
Miinanraivausmitali	Mrm
Suomen Valkoisen Ruusun I luokan mitali kultaristein	SVR M I kr
Suomen Valkoisen Ruusun I luokan mitali	SVR M I
Suomen Valkoisen Ruusun mitali	SVR M
Sotilasansiomitali	Sot.am
Suomen Punaisen Ristin kultainen ansiomitali	SPR kult. am
Suomen Punaisen Ristin hopeinen ansiomitali	SPR hop. am
Mitali inhimillisestä auliudesta	Pro Benignitate Humana, PBH
Suomen Punaisen Ristin pronssinen ansiomitali	SPR pr. am
Suomen Olympialainen ansiomitali	O am
Sotainvalidien ansioristi	Sotainv. ar
Poliisin ansioristi	P ar
Rajavartiolaitoksen ansioristi	RVL ar
Palotorjunnan ansiomerkki	paloristi, PR
Suomen liikuntakulttuurin ja urheilun kultainen ansioristi	SU kult. ar
Suomen liikuntakulttuurin ja urheilun ansioristi	SU ar
Väestönsuojelun 1. luokan ansiomitali solkineen	Vss. am 1 sk.
Väestönsuojelun 2. luokan ansiomitali solkineen	Vss. am 2 sk.
Suomen liikuntakulttuurin ja urheilun ansiomitali kullatuin ristein	SU am krk.
Väestönsuojelun 1. luokan ansiomitali	Vss. am 1
Suomen liikuntakulttuurin ja urheilun ansiomitali	SU am
Rajavartiolaitoksen ansiomitali	RVL am
Väestönsuojelun 2. luokan ansiomitali	Vss. am 2
Suomen Urheilun pronssinen ansiomitali	SU pr. am
Vankeinhoidon ansioristi	Vh. ar
Tullilaitoksen ansioristi soljen kera	Tulli ar. sk
Suomen Reserviupseeriliiton kultainen ansiomitali solkineen	RUL am sk.
Kilta-ansiomitali	Kilta am
Tullilaitoksen ansioristi	Tulli ar.
Reserviläisliitto–Reservin Aliupseerien Liiton ansioristi solkineen	RAUL ar sk.
Päällystöliiton ansiomitali soljen kera	PL am sk.
Suomen Reserviupseeriliiton kultainen ansiomitali	RUL am
Reserviläisliitto–Reservin Aliupseerien Liiton ansioristi	RAUL ar
Päällystöliiton ansiomitali	PL am
Insinööriupseeriliiton ansiomitali	IUL am
Kadettikunnan ansiomitali	KK am
Liikenneturvallisuusalan ansiomitali	Lt am
Työympäristötyön erityisansiomitali	Tyt am
Poliisin kullattu ansiomitali	P am
Moottoriliikenteen ansiomitali	MI am

Vapaussodan, talvisodan ja jatkosodan muistoristit ja -mitalit sekä muun isänmaallisen toiminnan ansioristit ja -mitalit aikajärjestyksessä.

Minnesmedalj för deltagande i 1939–1940 års krig (vinterkriget)	Vk. mm
Minnesmedalj för deltagande i 1941–1945 års krig (fortsättningskriget)	Fk. mm
Minröjningsmedaljen	Mrm
Medalj av I klass med guld Kors av Finlands Vita Ros' orden	FVR M I gk
Medalj av I klass av Finlands Vita Ros' orden	FVR M I
Medalj av Finlands Vita Ros' orden	FVR M
Militärens förtjänstmedalj	Mil. fm
Finlands Röda Kors' förtjänstmedalj i guld	FRK fm g.
Finlands Röda Kors' förtjänstmedalj i silver	FRK fm silv.
Medaljen för humanitär verksamhet	Pro Benignitate Humana, PBH
Finlands Röda Kors' förtjänstmedalj i brons	FRK fm br.
Finlands Olympiska förtjänstmedalj	O fm
Krigsinvalidernas förtjänstkors	Krinv. fk
Polisens förtjänstkors	P fk
Gränsbevakningsväsendets förtjänstkors	GBV fk
Brandvärnets förtjänstkors	brandkorset, BK
Finlands idrottskulturs förtjänstkors i guld	FI fk g.
Finlands idrottskulturs förtjänstkors	FI fk
Förtjänstmedaljen för befolkningskyddsarbete av 1. klass med spänne	Bsk. fm 1 msp.
Förtjänstmedaljen för befolkningskyddsarbete av 2. klass med spänne	Bsk. fm 2 msp.
Finlands idrottskulturs förtjänstmedalj med förgyllt kors	FI fm mgk.
Förtjänstmedaljen för befolkningskyddsarbete av 1. klass	Bsk. fm 1
Finlands idrottskulturs förtjänstmedalj	FI fm
Gränsbevakningsväsendets förtjänstmedalj	GBV fm
Förtjänstmedaljen för befolkningskyddsarbete av 2. klass	Bsk. fm 2
Finlands idrotts förtjänstmedalj i brons	FI fm br.
Fångvårdens förtjänstkors	Fv. fk
Tullverkets förtjänstkors med spänne	Tull fk msp.
Finlands Reservofficersförbunds förtjänstmedalj i guld med spänne	ROF fm msp.
Försvarsgillenas förtjänstmedalj	FG fm
Tullverkets förtjänstkors	Tull fk
Reservistförbundet–Reservunderofficersförbundets förtjänstkors med spänne	RuOF fk msp.
Befälsförbundets förtjänstmedalj med spänne	BF fm msp.
Finlands Reservofficersförbunds förtjänstmedalj i guld	ROF fm
Reservistförbundet–Reservunderofficersförbundets förtjänstkors	RuOF fk
Befälsförbundets förtjänstmedalj	BF fm
Ingenjörofficersförbundets förtjänstmedalj	IOF fm
Kadettkårens förtjänstmedalj	KK fm
Förtjänstmedalj för trafiksäkerhetsarbete	Ts fm
Specialförtjänstmedalj för arbetsmiljöarbete	Ama fm
Polisens förgyllda förtjänstmedalj	P fm
Förtjänstmedalj för motorfordonstrafikarbete	Mt fm

Frihetskrigets, vinterkriget och fortsättningskriget minneskors och -medaljer samt förtjänstkorsen och -medaljerna för annan fosterländsk verksamhet i kronologisk ordning.

SUOMEN VALKOISEN RUUSUN JA SUOMEN LEIJONAN RITARIKUNTIEN KOTISIVUT FINLANDS VITA ROS' OCH FINLANDS LEJONS ORDNARS HEMSIDOR

HISTORIA
RITARIKUNTIEN HISTORIA-SIVUSTO

OHJE SIVUJEN KÄYTTÖÖN

USEIN KYSYTTYÄ

HISTORIA

RITARIKUNNAT

TÄSMÄTIETOA

OHJESÄÄNTÖ JA ASETUS

AJANKOHTAISTA

PALKITUT

KUNNIAMERKIT

KESKINÄINEN JÄRJESTYS

SVR:n KUNNIAMERKIT

SL:n KUNNIAMERKIT

MUUT VIRALLISET KUNNIAMERKIT

MUUT KUNNIA- JA ANSIOMERKIT

LADATTAVAT KUNNIA-MERKKIEN KUVAT

HAKU

ANNETUT KUNNIAMERKIT

ETUSIVU **RITARIKUNNAT** **KUNNIAMERKIT** **OPAS** **EHDOT** **AMINEN JA ANTAMINEN** **USEIN KYSYTTYÄ** **HISTORIA** **YHTEYSTIEDOT**

1 Etsi...
Teema

2 Annetut kunniamerkit

3 Ajankohtaista

4 Historiasivusto

5 Kanto-ohjeet

1 Annetut kunniamerkit vuosittain

2 Uusi jäsen Ritarikuntien hallitukseen

3 Tiedotteet

4 Suomen Valkoinen Ruusu 100 vuotta

5 Ritarikuntien tietosuojaseloste

1 LUE LISÄÄ...

2 Ritarikuntien 100-vuotisjuhlanäyttely avoinna koko juhluvuoden 2019

3 Suomen ritarikunnat 100 vuotta -näyttely Kansallisarkistossa Helsingissä esittelee Suomen kolmea valtiollista ritarikuntaa.

4 Ritarikuntien 100 vuotista historiaa esittelevä sivusto.

5 Napauta alla olevia kuvia ohjeen avaamiseksi

1 Juhlapuku ja kunniamerkki (Pääki)

2 Tumma puku ja kunniamerkki

3 Solitaspuvut ja vastavirkapuvut

Ritarikuntien kanslia Yhteydenotto Palaute
Säätytalo Snellmaninkatu 9-11, 00100 Helsinki
Puh: (09) 179 425 Email: info@ritarikunnat.fi
© 2018 Ritarikunnat

RITARIKUNTIEN HISTORIASIVUSTO

KIELET

SVENSKA
ENGLISH



YHTEYSTIEDOT

YHTEYDENOTTO

PALAUTE

EHDOTTAMINEN JA ANTAMINEN

EHDOTUSLOMAKE

TÄYTTÖOHJE

PALKITSEMISAJANKOHDAT

LUNASTUSMAKSUT

KUNNIAMERKKIEN ANTAMINEN

OPAS

OPAS KUNNIAMERKKIEN KÄYTTÖÖN

YLEISET PERIAATTEET

KÄYTTÖ ERI ASUISSA

FRAKISSA

TUMMASSA PUVUSSA

SMOKISSA

NAISTEN PUVUSSA

SOTILASPUVUT JA VASTAAVAT VIRKAPUVUT

PIENOISKUNNIAMERKIT

KUNNIAMERKKITUNNUKSET

KÄYTÄNNÖN SOVELLUKSIA

- 1 ANNETUT KUNNIAMERKIT
- 2 OPAS: KANTO-OHJEET
- 3 EHDOTTAMINEN JA ANTAMINEN
- 4 RITARIKUNTIEN HISTORIASIVUSTO
- 5 OHJE SIVUSTON KÄYTTÖÖN

EHDOTUSLOMAKE



SUOMEN VALKOISEN RUUSUN JA
SUOMEN LEIJONAN RITARIKUNNAT
FINLANDS VITA ROS OCH FINLANDS LEJONS ORDNAR



Kunniamerkkiehdotus Suomen kansalaisille Ordensförslag för finska medborgare

Ehdotuksen nimi Den föreslagna ordensnamnet:		Ehdotetun kutsunimen toista tapaa Förnamn, tillnamn med andra beaktningar		
A Ehdottaja Förelagsställare				
1 Värför lättas, kurtis, yhteisö nms. Statlig verk, kommun, samfund osv.				
2 Sukunimi Yrityksen/maailman högskola		3a Venetsialainen, DVT- ja operastatistinen E-lähtö, ED-och operastatist	3b Paperilähtö, kielilähtö Paperilähtö, kielilähtö	
4 Yhteystietojen nimi ja puhelinnumero Kontaktpersonens namn och telefonnummer		5 Pöytänumero Förelagsnumret	6 Yhteystietojen sähköposti Kontaktpersonens E-post	
10 Palkka ja alku Öst och slut		11 Ehdotuksen tehtävä, sijoitus ja nimenmääritys Förelagsordens syfte, utövande och benämningsslag		
B Ehdotus Förslag				
C Ehdokkaan henkilötiedot Den föreslagnes personuppgifter				
1 Sukunimi Förelagsnamn	2 Etunimi Förnamn	3 Kuntala Kommun	4 Kunnallisuus Kommun	
5 Vuosi, jona annettiin tai odotetaan annettavan tai nautittavan (Tämä, valittavana, yhteisö tai valittavana) ja finna eller svenska				
6 Kunnallisuuden historia 7 Kunnallisuuden historia 8 Kunnallisuuden historia				9 Kunnallisuuden historia 10 Kunnallisuuden historia
D Koulutus, työhistoria ja luottamustehtävät Utbildning, arbetshistoria och förtroendepositioner				
1 Osa-aikainen Partitid		2 Työaika Arbetsdag		
3 Työhistoria 4 Työhistoria				5 Työhistoria 6 Työhistoria
7 Työhistoria 8 Työhistoria				9 Työhistoria 10 Työhistoria

SUOMEN VALKOISEN RUUSUN JA SUOMEN LEIJONAN RITARIKUNTIEN HISTORIASIVUT FINLANDS VITA ROS' OCH FINLANDS LEJONS ORDNARS HISTORIAHEMSIDOR

HAKU SIVU

PALAUTE JA YHTEYDENOTT

ETUSIVU

RITARIKUNNAT

SUURMESTARIT-KUVAVALIKKO

MANNERHEIM CARL GUSTAF EMIL
STÅHLBERG KAARLO JUHO
RELANDER LAURI KRISTIAN
SVINHUFVUD PEHR EVIND
KALLIO KYÖSTI
RYTI RISTO HEIKKI
MANNERHEIM CARL GUSTAF EMIL
PAAKIVIVI JUHO KUSTI
KEKKONEN URHO KALEVA
KOIVISTO MAUNO HENRIK
AHTISAARI MARTTI OIVA KALEVI
HALONEN TARJA KAARINA
NIINISTÖ SAULI VÄINÄMÖ

AJANKOHTAISTA-OSIO

HISTORIAA, NOSTETTUJA ARTIKKELEITA JA AJANKOHTAISIA AIHEITA

MEDIA-OSIO

RITARIKUNTIEN OMAN MEDIA- JA JULKAISUTOIMINNAN NOSTOT

RITARIKUNTIEN SIVUJEN ESITTELY

RITARIKUNTIEN OMIEN SIVUJEN ESITTELY JA LINKKI SIVUILLE

ETUSIVU RITARIKUNNAT Suurmestari SVR tarina Julkaisut Palaute ja yhteydenotto

S. Niinistö T. Halonen M. Ahtisaari M. Koivisto U.K. Kekkonen J.K. Paasikivi C.G.E. Mannerheim R. Ryti

"SUOMEN VALKOISEN RUUSUN RITARIMERKKIÄ JAETAAN ISÄNMÄN PALVELUKSESSA ANSIOITUNEILLE KANSALAISILLE."
G. MANNERHEIM 16.5.1919

Pereiskunnamerkin historiasta
Useampi ritarkunnan samanaikainen jäsenyyden ja itään käytin jousijassa sekä erottamisen valokuvien valokuvien perheistunnamerkin kantaan (kuusi 1800-luvun kuluessa). Aikui perheistunnamerkin käyttöön lähtenä yksityisissä julkaisuissa, mutta vanhaan lapulla jousi-ritarkunnan ne erottamisen käytettävissä julkaisua valokuvissa julkaisunsa.

Veteraanien loppusota
Tämän vuoden kansalliseen veteraanipäivän viettämiseen päätettiin jättää Suomen Valkoisesta Ruususta ja kukaan mitään (SVR M I) -nimisiä palkintoja tai julkaisu 16.4.2019. Palkintoja vietettiin veteraanien on runsaasti 3 100 henkilöä. Kunniamerkin antaminen on päätetty jatkuvasti presidentin Suomen Valkoisesta Ruususta ritarkunnan suurmestarin omainsuodossa.

Vapaudenristin ritareita
Suomen Valkoisesta Ruususta ritarkunnan ja Suomen Leijonan Vapaudesta ritarimerkin antaminen. Vapaudesta ritarimerkin antaminen on ollut merkittävä osa Suomen vapauttamista ja vapauttamista. Suomen vapauttamista ja vapauttamista on ollut merkittävä osa Suomen vapauttamista ja vapauttamista.

100 vuotta Valkoista Ruusua
1919
Tämä video tehtiin Suomen Valkoisesta Ruususta ritarkunnan 100-vuotujuhlan 16.5.2019 ja näytettiin silloin Presidentinmässä arvokkaalle yleisölle.

Ritarikuntien oman media- ja julkaisutoiminnan nostot
Käyttäjät voi avata sivustolla olessaan aikartan, pystyy siirtymään suoraan haluamaansa aiheeseen. Kartan avulla voidaan siirtyä myös suurmestareiden Atakartta kutuutaan esiin sivulla olevan kartan.

Ritarikuntien sivujen esittely
Suomen Valkoisesta Ruususta (1919) ja Suomen Leijonan (1918) ritarimerkin antaminen. Vapaudesta ritarimerkin antaminen on ollut merkittävä osa Suomen vapauttamista ja vapauttamista. Suomen vapauttamista ja vapauttamista on ollut merkittävä osa Suomen vapauttamista ja vapauttamista.

Ritarikuntien omien sivujen esittely ja linkki sivuille
Suomen Valkoisesta Ruususta (1919) ja Suomen Leijonan (1918) ritarimerkin antaminen. Vapaudesta ritarimerkin antaminen on ollut merkittävä osa Suomen vapauttamista ja vapauttamista. Suomen vapauttamista ja vapauttamista on ollut merkittävä osa Suomen vapauttamista ja vapauttamista.

© 2018 Ritarkunnat

USTOLTA

O

laute Aikakartta

K. Kallio

P.E. Svinhufvud

L.K. Relander

K.J. Ståhlberg

AAAN

urta

ja Suomen loppian

Ra on koston

ritarikunta, joi

vaikuttaneita

stusomalle

ä toiminnassa

ermit, perust

1919-1918, joi

sidon palkin

teiksi

onka

onka avulla hän

n tai ajankohtaan

en esitteilyn.

avalla kolmiapla-

urikuntien (1942)

muutettiin kansainväliseen

työn luokittelukseen

erityisesti

1940-luvun

erityisesti

erityisesti

erityisesti

erityisesti

erityisesti

erityisesti

erityisesti

erityisesti

erityisesti

erityisesti

erityisesti

erityisesti

erityisesti

erityisesti

erityisesti

erityisesti

erityisesti

erityisesti

erityisesti

erityisesti

erityisesti

erityisesti

erityisesti

erityisesti

erityisesti

erityisesti

erityisesti

erityisesti

erityisesti

erityisesti

erityisesti

erityisesti

erityisesti

erityisesti

erityisesti

erityisesti

erityisesti

SUURMESTARIT

SVR RITARIKUNTA

SUOMEN VALKOISEN RUUSUN RITARIKUNNAN PERUSTAMINEN

TOIMINTA PERUSTAMISEN JÄLKEEN

SUOMALAISET RITARIKUNNAT JA PALKITSEMISKÄYTÄNNÖT TOISEN MAAILMANSODAN AIKANA

JÄLLEENRAKENNUKSEN VUODET 1946–1956

URHO KEKKOSEN PITKÄ PRESIDENTTIKAUSI 1956–1982

SUOMALAINEN KUNNIAMERKKIPERINNE MUUTTUVASSA YHTEISKUNNASSA (1982–2017)

JULKAISUT

AIKAKARTTA

SIVUJEN YLÄOSAN IKONIN KAUTTA AIKAKARTTAAN JA KARTASTA HALUTULLE SIVULLE

YHTEYSTIEDOT



- | | |
|------------------------------|----------------------|
| 1. PÄÄVALIKKO | AIKAKARTTA-LINKKI 5. |
| 2. ALAVALIKKO | SISÄLTÖ 6. |
| 3. PÄÄKUVA | AIKAJANA 7. |
| 4. SIVUN LUOKKA JA AJANJAKSO | |



KUNNIAMERKIN TIE SAAJALLEEN

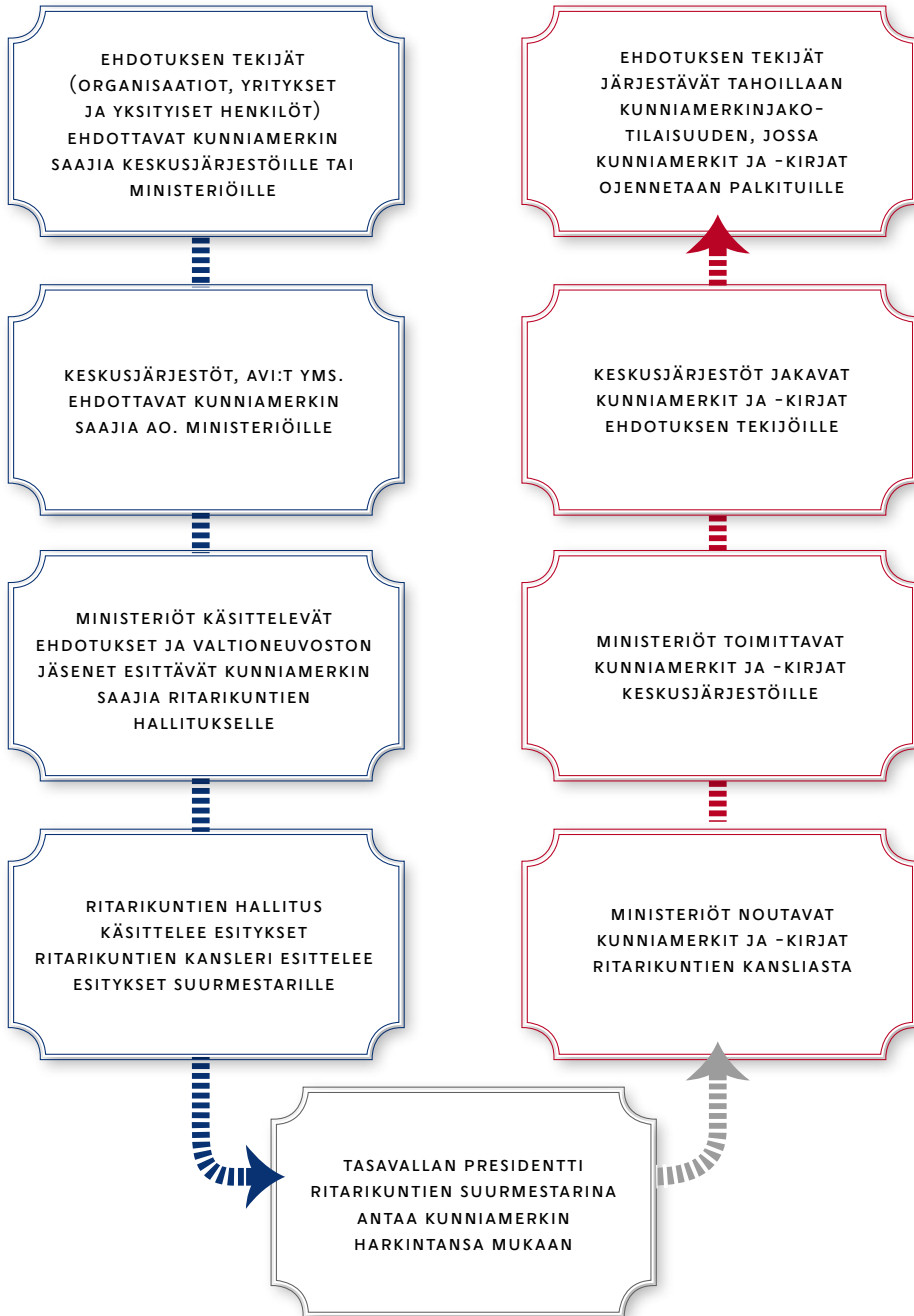

UTMÄRKESETECKNETS VÄG TILL MOTTAGAREN

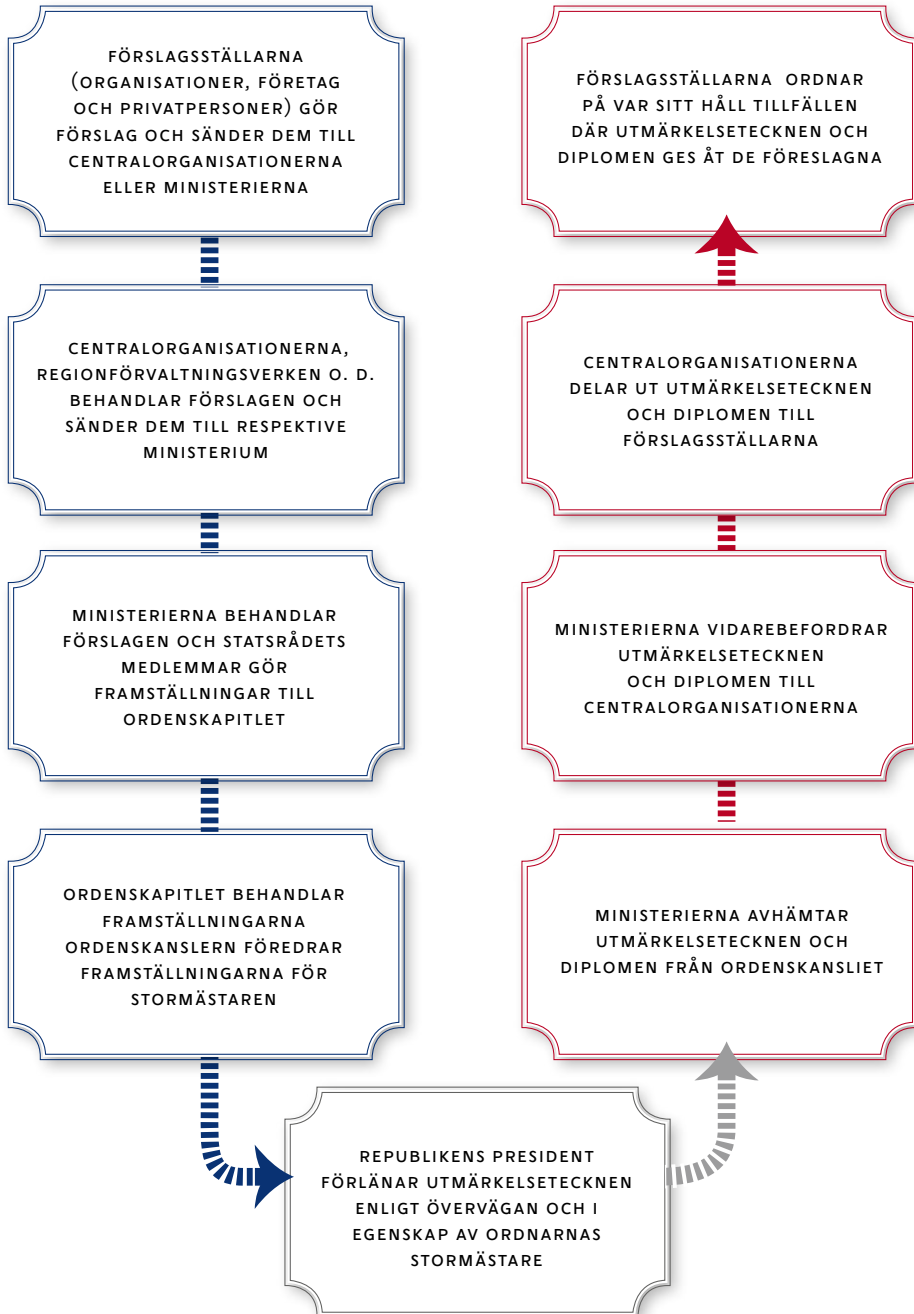

SUOMEN RITARIKUNTIEN HISTORIA

Suomen valtiollinen kunniamerkkijärjestelmä syntyi hyvin vaatimattomalla tavalla. Aikansa tunnetuimpiin suomalaisiin taiteilijoihin lukeutunut Akseli Gallen-Kallela (1865–1931) laati Haapamäen rautatieasemalla 2.2.1918 tupakka-askin kanteen lyijykynäluonnoksen ”Suomen Ruusun Kunniaakunnan” kunniamerkistä. Gallen-Kallela ymmärsi, että nuori tasavalta tarvitsee tavan palkita ansioituneita kansalaisiaan samalla tavoin kuin muut suvereenit valtiot. Hän oli kiinnostunut heraldiikasta ja ryhtyi laatimaan luonnoksia Suomen tasavallalle sopivista kunniamerkeistä.

Ensimmäiset vuosikymmenet 1918–1939

Palkitsemistarve tuli erityisen ajankohtaiseksi, kun Suomi ajautui tammikuun lopulla 1918 katkeraan sisällissotaan. Hallitus tarvitsi kunniamerkkejä sekä taisteiluissa kunnostautuneiden upseerien ja sotilaiden palkitsemiseen että tunnustukseksi siviilitehtävissä Suomen puolesta ansioituneille.

Helmikuun 13. päivänä 1918 Gallen-Kallela sai hallituksen joukkojen ylipäälliköltä, kenraali Mannerheimilta, määräyksen saapua armeijan silloiseen päämajaan Seinäjoelle. Mannerheim tunsu hyvin Venäjän keisarikunnan palkitsemisjärjestelmän ja ymmärsi, että myös Suomen tuli luoda välittömään tarpeeseen omat käytäntönsä. Gallen-Kallelan saavuttua päämajaan Mannerheim antoi hänelle tehtäväksi ryhtyä luonnostelemaan kunniamerkkejä ja muita heraldisia tunnuksia valkoiselle armeijalle.



”Suomen Ruusun Kunniaakunta”. Gallen-Kallelan savukerasian sisäkanteen 2. helmikuuta 1918 piirtämä hahmotelma saatekirjeineen. Kuva Per Johan Lundsten

”Suomen Ruusun Kunniaakunta”. En i locket av en cigarrettask uförd skiss av Gallen-Kallela jämte ett följebrev daterad 2 februari 1918. Foto Per Johan Lundsten

FINLANDS RIDDARORDNARS HISTORIA

Uppkomsten av Finlands statliga ordensväsende var anspråkslös. Axel Gallen-Kallela (1865–1931), en av de mest kända finska konstnärerna under sin tid, använde en cigarettask för att skissera ett utkast till Finlands Ros' orden (Suomen Ruusun Kunniaakunta) på Haapamäki tågstation den 2 februari 1918. Gallen-Kallela förstod att en ung nation borde ges möjligheter att belöna sina förtjänta medborgare på samma sätt som alla andra suveräna nationer. Han intresserade sig för heraldik och började teckna skisser av ordenstecken som skulle vara lämpliga för republiken Finland.

De första årtiondena 1918–1939

Att kunna belöna med ordenstecken blev speciellt aktuellt då Finland hamnade i det bittra inbördeskriget i slutet av januari år 1918. Regeringen behövde utmärkelsetecken för att belöna både de soldater och officerare som hade utmärkt sig i striderna och dem som hade agerat framgångsrikt för Finland i olika civila uppgifter.

Den 13 februari 1918 gav överbefälhavaren för regeringstrupperna i Finland, general Mannerheim Gallen-Kallela order att infinna sig i det dåvarande högkvarteret i Seinäjoki. Mannerheim kände mycket väl till de statliga ordnarna i kejsardömet Ryssland och insåg att också Finland borde skapa sin egen praxis för att kunna tillmötesgå behovet som förelåg. Under det på kort varsel anordnade mötet gav Mannerheim Gallen-Kallela i uppgift att omgående börja planera ordenstecken och andra heraldiska emblem för den vita armén.

Lutnantti Akseli Gallen-Kallela sekä pala Vapaudenmitalin 2. luokan nauhaa, jota hän kantaa napinlävessään. Kuva Gallen-Kallelan museo

Löjtnant Akseli Gallen-Kallela och en bit ordensband (Frihetsmedaljens 2. klass) som han bär i knapphålet. Bild Gallen-Kallela Museet

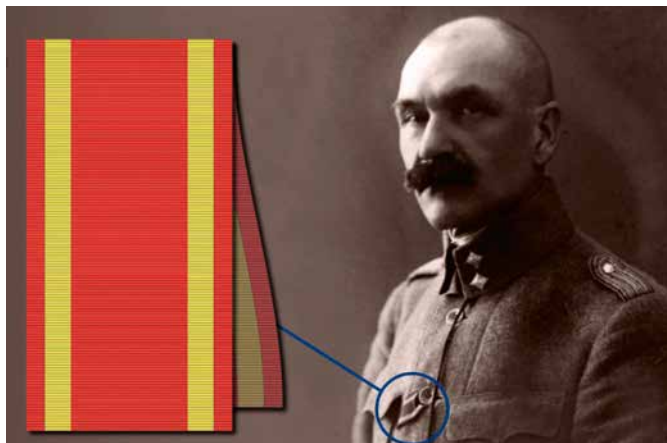

Vapaudenristin 2. luokka miekkoineen 1918.

Frihetskorsets 2. klass med svärd 1918.



Gallen-Kallela toimi ripeästi, ja Mannerheim seurasi ja kommentoi hänen työtään. Sen ansiosta Suomen senaatti saattoi jo 4. maaliskuuta 1918 vahvistaa viisiluokkaisen Vapaudenristin ja kaksi Vapaudenmitalin kunniamerkkiluokkaa. Ylipäälliköllä oli oikeus päättää sotilaille jaettavista risteistä ja mitaleista, mutta korkeimmasta palkitsemisesta – suurristeistä ja ”divisioonakenraaleja” ylempien henkilöiden palkitsemisesta – päättäisi Suomen hallitus. P. E. Svinhufvudin tultua valtionhoitajaksi Suomessa vakiintui kansainvälinen käytäntö, jonka mukaan valtionpäämies päätti valtiollisten kunniamerkkien antamisesta. Vapaudenristin kunniamerkkejä oli päätöksen mukaan oikeus antaa myös ulkomaalaisille ja siviileille.

Gallen-Kallela oli jo perehtynyt heraldiikkaan. Hän oli 1800-luvun lopulla omaksumunut jugend-tyylin, jonka symboliikka heijastui myös kunniamerkkien suunnitteluun. Valkoinen heraldinen ruusu oli ollut esillä jo Gallen-Kallelan ensimmäisessä luonnoksessa, ja se sai tärkeän aseman varhaisimmissa suomalaisissa kunniamerkeissä.

Vapaudenristin keskiötä tuli koristamaan valkoinen ruusu. Ristin sakaroihin oli muotoiltu ohuet hakaristikuviot. Gallen-Kallela oli käyttänyt hakaristikoristelua muun muassa Pariisissa maalaamansa Kalevalaan perustuvan Aino-triptyykkinsä (1891) leveissä kehyksissä. Maaliskuussa 1918 sinisestä hakaristikistä tuli Suomen vasta perustettujen ilmavoimien tunnus. Hakaristi oli Suomessakin talonpoikaiskulttuurissa yleisesti käytetty vanha koristekuvio, eikä siihen tuolloin sisällynyt mitään poliittista symboliikkaa.

Vapaudenristit ja Vapaudenmitalit oli perustettu sota-ajan palkitsemiseen. Sen vuoksi valtionhoitajana toiminut Mannerheim päätti lopettaa niiden jakamisen vapaussodan alkamisen ensimmäisenä vuosipäivänä 28. tammikuuta 1919. Koska valtiollista palkitsemista tarvittiin, perusti hän samalla päivämäärällä uuden ritarikunnan ”ettei kuitenkaan valtiovallalta riistettäisi mahdollisuutta vast’edeskään palkita koti- ja ulkomaan miehiä ja naisia”. Uuden ritarikunnan nimeksi tuli Suomen Valkoisen Ruusun ritarikunta. Näin Gallen-Kallelan jo helmikuun alussa 1918 esittämä ajatus toteutui vuotta myöhemmin.

Gallen-Kallela agerade utan dröjsmål och Mannerheim höll sig à jour med hans arbete och tog ställning till det. Därför kunde Finlands senat redan den 4 mars 1918 instifta det femklassiga Frihetskors och Frihetsmedaljen i två klasser. Överbefälhavaren gavs rätt att fatta beslut om de Frihetskors och -medaljer som utdelades till soldater medan senaten bestämde om de högsta utmärkelsetecknen samt belölandet av personer av högre rang. Efter att P. E. Svinhufvud hade blivit riksföreståndare etablerades i Finland den internationella kutymen att statsöverhuvudet fattar beslut om utmärkelsetecknen. Enligt detta beslut var det tillåtet att förlåna Frihetskors och Frihetsmedaljer även till utlänningar och civilpersoner.

Gallen-Kallela hade redan tidigare fördjupat sig i heraldik. I slutet av 1800-talet hade han tillägnat sig jugendstilen vars symbolik återspeglade sig i utformningen av utmärkelsetecknen. Den vita heraldiska rosen hade förekommit redan i Gallen-Kallelas första skiss och fick en central roll i de äldsta finländska ordenstecknen. Mittpunkten av Frihetskors kom att prydas av en vit ros. Korsarmarna var försedda med tunna hakkors. Gallen-Kallela hade använt hakkors som ornament bland annat i den Kalevalabaserade Ainotriptykens (1891) breda ramar då han målade verket i Paris. I mars 1918 blev den blåa svastikan även symbol för Finlands flygvapen som nyliken hade grundats. Den var en gammal och allmänt inom bondekulturen i Finland använd symbol som vid den tiden inte förknippades med någon politisk symbolik.

Frihetskors och Frihetsmedaljerna hade instiftats med tanke på belölandet under krigstiden. Mannerheim beslöt därför att de inte längre skulle delas ut efter frihetskrigets första årsdag den 28 januari 1919. Då det fortfarande fanns ett behov av statliga belöningar instiftade han

Valtionhoitaja Mannerheim virallisella vierailullaan Tukholmassa helmikuussa 1919 Ruotsin kuninkaan Gustaf V:n isännöitävänä. Kuva Mannerheim-museo

Riksföreståndare Mannerheim under sitt officiella besök i Stockholm i februari 1919 med konungen Gustaf V som värd. Bild Mannerheim-museet



Uusien kunniamerkkien saamisella oli kiire. Ruotsin kuningas Kustaa V oli tammikuussa 1919 kutsunut valtionhoitaja Mannerheimin viralliselle vierailulle Ruotsiin. Mannerheim esitti toiveen vierailulla samalla myös Kööpenhaminassa ja Kristianiassa (Oslossa), joihin hän saikin kutsut. Vierailun aikana oli tarkoitus vaihtaa laajasti kunniamerkkejä. Suomelle vaihto oli lajissaan ensimmäinen. Valtiovierailuja varten tarvittaisiin kolme kappaletta valtion korkeinta kunniamerkkiä ketjuineen sekä suuri määrä muita vierailuprotokollan mukaisesti vaihdettavia kunniamerkkejä. Ruotsin Helsingin-lähettiläs C. G. Westman ohjeistikin kotimaataan, ettei vierailun yhteydessä tulisi säästää kunniamerkkejä ja ”muita koreuksia”, joita uusi valtio kovasti arvosti.

Suomen Valkoisen Ruusun ritarikunnan perustaminen toteutettiin nopeasti. Siitä tuli viisiluokkainen ritarikunta, jossa erikoisluokkana oli lähinnä ulkomaisille valtionpäämiehille annettava suurristi ketjuineen. Kunniamerkkiä tuli kantaa tummansinisessä läikehtivässä nauhassa, joka oli samanvärinen kuin Suomen lipun sininen

ristikuvio. Suurristin ketjussa käytettiin tunnuksina yhdeksää heraldista ruusua, jotka oli kiinnitetty toisiinsa Gallen-Kallelan suosimilla hakaristeillä. Ritarikunnan ensimmäiset kunniamerkit valmistuivat Mannerheimin helmikuussa 1919 Ruotsiin ja Tanskaan tekemää vierailua varten. Kaikille palkittaville niitä ei vielä riittänyt, vaan monille ne toimitettiin jälkikäteen. Suomessa ritarikunnan asema vakiintui vasta vierailujen jälkeen.

Pian ritarikunnan perustamisen jälkeen heräsi keskustelu sen asemasta ja siitä, keille kunniamerkkejä tulisi antaa ja millä perusteilla. Sosialidemokraattinen puolue ja vasemmisto pitivät ritarikuntalaitosta porvarillisen yhteiskunnan ilmiönä, joka oli jo aikansa elänyt. Myös Edistyspuolueen ja talonpoikia edustaneen Maalaisliiton monet johtohenkilöt suhtautuivat siihen epäillen. Eduskunnan perustuslakivaliokunta päätyikin äänestyksen jälkeen kielteiselle kannalle suhteessa aatellarvoihin, arvonimiin ja kunniamerkkeihin. Keskustelua käytiin

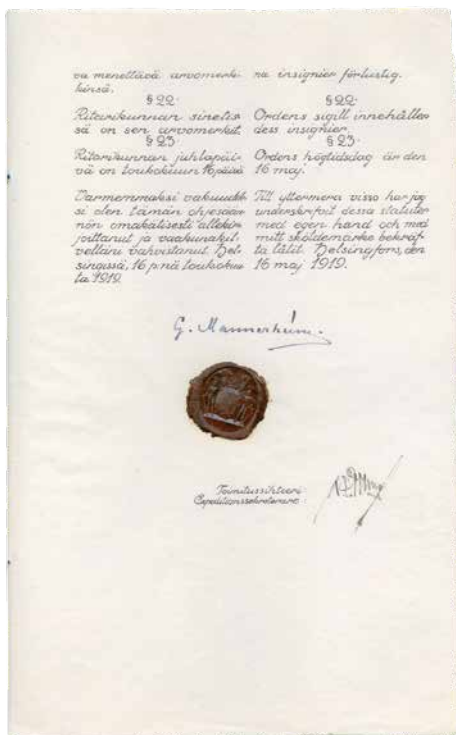

G. Mannerheimin sinetti Suomen Valkoisen Ruusun ohjesäännössä.

G. Mannerheims sigill i statuterna för Finlands Vita Ros' orden.



Suomen Valkoisen Ruusun ritarikunnan paperinen sinetti. Se otettiin käyttöön loppuvuodesta 1919. Sinettiä käytetään kunniakirjoissa.

Papperssigillet för Finlands Vita Ros' orden. Den togs i bruk i slutet av år 1919. Sigillet används på ordensdiplomen.

samma dag en ny orden, för att statsmakten inte skulle fråntas möjligheten att också i framtiden kunna belöna välmeriterade egna och utländska medborgare. Den nya orden skulle heta Finlands Vita Ros' orden. Den tanke som Gallen-Kallela hade gett uttryck åt redan i början av februari 1918 förverkligades alltså ett år senare.

Det brådskade med att skapa nya utmärkelsetecken. Sveriges kung Gustaf V inbjöd på eget initiativ riksföreståndare Mannerheim på officiellt besök i januari 1919. För att utvidga den skandinaviska orienteringen i ännu högre grad framförde Mannerheim en önskan att kunna besöka även Köpenhamn och Kristiania (Oslo), och erhöll inbjudningar även dit. Avsikten var att vid dessa tillfällen genomföra ett omfattande utbyte av ordnar och utmärkelsetecken. För den unga staten Finland var detta första gången. För statsbesöket behövdes tre ordenstecken av högsta klass med kedja samt ett stort antal andra ordenstecken som skulle utdelas enligt besöksprotokollet. Sveriges sändebud i Helsingfors C. G. Westman, som förmedlade inbjudan, skrev till hemlandet att "Man bör vid detta tillfälle ej spara på ordnar eller annan grannlåt, som denna stat sätter mycket värde på".

Instiftandet av Finlands Vita Ros' orden genomfördes på kort tid. Det blev en femklassig orden som hade en specialklass, storkorset med kedja, avsedd främst för utländska statsöverhuvuden. Ordenstecknet skulle bäras i ett i mörkblått skiftande band. Storkorsets kedja bestod av nio heraldiska rosor sammanhållna av de fornfinnska hakkors som Gallen-Kallela gärna använde. De första utmärkelsetecknen färdigställdes inför Mannerheims officiella besök i Sverige och Danmark. Eftersom det inte fanns tillräckligt med ordenstecken vid tillfället, fick många sina insignier distribuerade först senare. I Finland etablerades Finlands Vita Ros' ordens status först efter dessa besök.

Kort efter instiftandet av den nya orden uppstod en debatt om dess ställning och om vem som skulle förlänas utmärkelsetecken och på vilka grunder. Finlands Socialdemokratiska Parti och vänstern betraktade ordensväsendet som ett föråldrat fenomen som hörde hemma i det borgerliga samhället. Också många i ledningen för Framstegspartiet och Agrarförbundet, som representerade bondebefolkningen,

vilkkaasti myös sanomalehdissä. Polemiikista huolimatta valtionhoitaja Gustaf Mannerheim allekirjoitti Suomen Valkoisen Ruusun ritarikunnan ohjesäännön 16. toukokuuta 1919. Sen mukaan Suomen valtion päämies olisi ritarikunnan suurmestari, joka kantoi asemansa tunnuksena ritarikunnan suurristiä ketjuineen. Ohjesäännön antamispäivä määrättiin ritarikunnan juhlapäiväksi.

Eduskunta päätyi kolmannessa käsittelyssään 21. kesäkuuta 1919 hyväksymään asiaa koskevan hallitusmuodon kohdan yksinkertaisella lauseella: "Älköön tasavallassa annettako aatelisarvoja älköönkä muita perinnöllisiä arvoja." Henkilökohtaisista ansioista annettavat arvonimet ja kunniamerkit, etenkin hiljan perustettu Suomen Valkoisen Ruusun ritarikunta, hyväksyttiin tämän diplomaattisesti laaditun muotoilun ansiosta. Ritarikunnan luonnetta kansainvälisessä kunniamerkkidiplomatiassa korosti se, että sen ensimmäiseksi kansleriksi nimitettiin Suomen Pankin hallituksen puheenjohtaja Otto Stenroth, joka oli toiminut ulkoasiaintoimituskunnan senaattorina (ulkoministerinä) kevätkesällä 1918.

Kunniamerkkien antaminen oli itsenäisyyden ensimmäisinä vuosina multilista. Tavoitteena oli, että palkitseminen olisi monipuolista, yhteiskunnan eri ryhmät huomioon ottavaa. Kunniamerkkien saajissa oli sen vuoksi maan ylimmän johdon lisäksi maanviljelijöitä, alempia virkamiehiä, pappeja ja sotilaita. Suomen Valkoisen Ruusun ritarikunnan mitaleita jaettiin itsenäistymistä seuranneina levottomina vuosina etenkin sotilasansioista. Vuonna 1920 päätettiin, että ansioituneille naisille varataan yksinoikeudella ritarikunnan hopeinen ansiomerkki. Vuodesta 1921 lähtien kaikki kunniamerkin saajat päätettiin kirjoittaa ritarikunnan suureen matrikkelikirjaan. Ensimmäisenä jakovuonna 1919 kunniamerkkejä annettiin hieman yli 1 000 kappaletta, myöhemmin vuosittain annettujen kunniamerkkien määrä vaihteli 200:sta hieman alle 800:aan. Vuonna 1927 kunniamerkkejä ei annettu lainkaan, sillä Väinö Tannerin sosialidemokraattinen vähemmistöhallitus ei ollut varannut valtion menoarvioesitykseen rahoitusta tähän tarkoitukseen.

Suomen Valkoisen Ruusun ritarikunnan kunniamerkkejä käytettiin sekä kotimaisessa palkitsemisessa että ulkomaisessa kohteliaisuusdiplomatiassa. Vaihtoyhteydet etenkin Pohjoismaihin ja Baltian maihin vakiintuivat nopeasti. Pohjoismaiden kuningashuoneiden erityisasemaa korosti se, että valtionpäämiesten lisäksi suurristi ketjuineen annettiin lähes säännönmukaisesti myös kruununprinsseille. Useat muidenkin Euroopan valtioiden päämiehet saivat ritarikunnan ylimmän kunniamerkin. Vuonna 1938 kunniamerkkivaihto ulottui ensimmäistä kertaa Atlantin toiselle puolelle, kun Brasilian presidentti Getúlio Vargasille annettiin suurristi ketjuineen. Egyptin kuningas Fuad I oli saanut vastaavan huomionosoituksen vuonna 1935, ensimmäisenä afrikkalaisena valtionpäämiehenä.

stälde sig tvivlande till ordnar. Riksdagens grundlagsutskott kom efter omröstning fram till att man skulle avstå från att utdela adelstitlar, hederstitlar och utmärkelse-tecken. Debattens vågor gick höga även i pressen. Trots polemiken skrev riksförståndaren Gustaf Mannerheim under statuterna för Finlands Vita Ros' orden den 16 maj 1919. Enligt statuterna skulle Finlands statsöverhuvud vara ordens stormästare och bära storkorset med kedja som symbol för sin ställning. Datumet då statuterna undertecknades blev ordens festdag.

Riksdagen beslöt i tredje behandlingen den 21 juni 1919 att godkänna en punkt i regeringsformen som kort och enkelt formulerades: "I republiken må ej förlänas adelskap eller annan ärftlig värdighet." Den diplomatiska formuleringen gjorde det alltså möjligt att godkänna utdelandet av hederstitlar som gavs på grund av personliga förtjänster samt Finlands Vita Ros' orden. Ordens karaktär i det internationella umgänget underströks av att den första kanslern, Otto Stenroth, var chef för Finlands Bank och hade verkat som senator och chef för utrikesexpeditionen (utrikesminister) på våren och försommaren 1918.

Under självständighetens första år var antalet förlänade ordenstecken relativt lågt. Målet var att belönandet skulle vara balanserat på ett sätt som tog hänsyn till samhällets olika grupper. Därför dekorerades representanter både för landets högsta ledning, bönder, lägre tjänstemän, präster och militärer. Under de därpå följande turbulenta åren gavs Finlands Vita Ros' ordens utmärkelse-tecken främst för militära förtjänster. År 1920 bestämdes att Finlands Vita Ros' tecken i silver skulle reserveras enbart för förtjänta kvinnor. Året därpå bestämdes att alla som hade blivit förlänade ett ordenstecken skulle få sitt namn infört i ordens stora matrikelbok. Under det första året 1919 förlänades det mera än 1 000 ordenstecken, senare varierade antalet mellan 200 och knappa 800. År 1927 förlänades inga ordenstecken eftersom Väinö Tanners socialdemokratiska minoritetsregering inte hade budgeterat medel till ändamålet.

Finlands Vita Ros' ordenstecken användes både för att belöna förtjänta personer i hemlandet och inom den internationella artighetsdiplomatien. Med de nordiska och baltiska länderna etablerades snabbt kontakter som möjliggjorde ett utbyte av ordenstecken. De nordiska kungahusens särställning accentuerades av att förutom statsöverhuvudet fick också kronprinsarna vanligtvis motta storkorset med kedja. Även flera andra europeiska statsöverhuvud förlänades ordens högsta utmärkelse-tecken. År 1938 utsträcktes utbytet av ordenstecken för första gången över Atlanten då Brasiliens president Getúlio Vargas erhöll storkorset med kedja. Kungen av Egypten Fuad I hade mottagit motsvarande hyllning år 1935 som första statsöverhuvud i Afrika.

Suomalaiset ritarikunnat ja palkitsemiskäytännöt toisen maailmansodan aikana

Toisen maailmansodan syttyminen muutti merkittävästi Suomen valtiollisen palkitsemisen käytäntöjä. Suomi joutui sotaan Neuvostoliittoa vastaan marraskuun viimeisenä päivänä 1939. Heti talvisodan syttyttyä Suomen asevoimien ylipäälliköksi nimitetty sotamarsalkka Mannerheim teki aloitteen Vapaudenristin ja Vapaudenmitalin ottamisesta uudelleen käyttöön. Tasavallan presidentti Kyösti Kallio antoi toivotun asetuksen 8.12.1939. Se noudatti pitkälti vuonna 1918 määriteltyjä käytäntöjä. Tasavallan presidentti antoi kuitenkin ylipäällikölle valtuuden antaa kaikkia Vapaudenristejä ja -mitaleita.

Talvisodan aikana ja sen jälkeen Vapaudenristin kunniamerkkejä annettiin sekä asevoimissa palvelleille että muille sotaponnisteluihin osallistuneille Suomen kansalaisille. Kunniamerkit onnistuttiin usein toimittamaan saajille vasta talvisodan päätyttyä. Jako jatkui vielä pitkään 13.3.1940 solmitun välirauhan jälkeen. Vuoden 1940 jaossa ritarimerkkejä annettiin ensimmäisen kerran suomalaisille naisille, kun siihen saakka he olivat saaneet ansiomerkkejä ja mitaliluokkien merkkejä. Helsingin yliopistolle annettiin sen 300-vuotisjuhlan kunniaksi 1940 Vapaudenristi.

Ulkomaiden kansalaisten palkitsemista ei talvisodan aikana ehditty toteuttaa järjestelmällisesti. Yksi Suomen Valkoisen Ruusun komentajamerkin saajista oli yhdysvaltalainen Dorsey Stevens, joka oli toiminut Yhdysvaltain entisen presidentin Herbert Hooverin perustaman Finnish Relief Fundin koordinaattorina. Sen kautta saatu taloudellinen ja materiaallinen tuki oli ollut erityisen tärkeää talvisodan vaikeina kuukausina, jolloin puutetta oli niin sotatarvikkeista kuin kaikesta muustakin.

Välirauhan aikana 1940–1941 palkitsemista selkeytettiin Suomen Valkoisen Ruusun ritarikunnan kunniamerkkien käytöstä 1.6.1940 antamalla ohjeistuksella, joka kattoi myös Vapaudenristin kunniamerkit. Joulukuun 16. päivänä 1940 annetulla asetuksella perustettiin pysyvä Vapaudenristin ritarikunta. Sen suurmestariksi määrättiin puolustusvoimain ylipäällikkö eli tasavallan presidentti, kuitenkin niin, että sotamarsalkka Mannerheimilla oli oikeus olla elinikäinen suurmestari. Samalla asetuksella perustettiin Mannerheim-ristin kaksi luokkaa sekä ritarikunnan ansiomitalit. Asetus virallisti myös käytännön, jonka mukaan kaatuneen sotilaan lähimälle omaiselle annettiin 4. luokan Vapaudenristi miekoin mustassa nauhassa eli VR:n sururisti. Siviilitehtävissä sodan vuoksi surmansa saaneen omaisille annettiin mustassa nauhassa VR:n surumitali.

Vapaudenristien vuosittainen jako käynnistyi uudelleen tasavallan presidentti Mauno Koiviston päätöksellä vuonna 1989. Vapaudenristin sururisti on 2000-luvulta lähtien voitu antaa huomionosoituksena kriisinhallintatehtävissä surmansa saaneen sotilashenkilön lähiomaiselle.

De finländska ordnarna och belönandet under andra världskriget

Krigsutbrottet förändrade i hög grad Finlands praxis beträffande det statliga belönandet. Kriget mellan Finland och Sovjetunionen utbröt den sista november år 1939. Den i samband med krigsutbrottet utnämnde överbefälhavaren fältmarskalk Mannerheim tog kort därefter på initiativ till att återuppliva Frihetskorsen och Frihetsmedaljerna. Republikens president Kyösti Kallio utfärdade den önskade förordningen redan den 8 december 1939. Förordningen överensstämde ganska långt med den praxis som hade formulerats redan år 1918. Till skillnad från då gav republikens president ändå överbefälhavaren befogenheten att förläna Frihetskorsets alla ordenstecken och medaljer.

Under och efter vinterkriget utdelades Frihetskorsets utmärkelsetecken både till dem som tjänstgjorde vid fronten och till dem som hade deltagit i krigsansträngningarna på hemmafrenten. Ofta lyckades man leverera utmärkelsetecken till dem som belönades först efter vinterkriget. Dessa leveranser fortsatte ännu länge efter freden den 13 mars 1940 då den så kallade mellankrigstiden inleddes. År 1940 förlänades finländska kvinnor för första gången riddartecken, fram till dess hade de erhållit endast Finlands Vita Ros' förtjänstecken och medaljer. Samma år förlänades Frihetskorsen åt Helsingfors universitet vid dess 300-årsjubileum.

Det fanns inte tid att systematiskt verkställa belönandet av utländska medborgare under vinterkriget och därför utdelades endast ett fåtal utmärkelsetecken. En av de få som erhöll Finlands Vita Ros' kommandörstecken var amerikanen Dorsey Stevens, som hade fungerat som koordinator för Finnish Relief Fund, grundad av USA:s tidigare president Herbert Hoover. Det ekonomiska och materiella stödet som förmedlades genom stiftelsen hade varit speciellt viktigt under vinterkrigets svåra månader då brist på krigsmaterial och allt annat rådde.

Under mellankrigstiden gjordes reglerna för utdelandet av Finlands Vita Ros' orden klarare genom regler som ordenskapitlet utfärdade den 1 juni 1940 och som beträffande användningen av ordnar gällde även för Frihetskorsen. Genom den 16 december utfärdade förordningen blev Frihetskorsen en permanent orden. Till stormästaren förordnades överbefälhavaren, alltså republikens president, dock så att fältmarskalk Mannerheim erhöll stormästarskapet på livstid. Genom samma förordning instiftades Mannerheim-korsen av Frihetskorsets 1. och 2. klass samt förtjänstmedaljerna. Förordningen gjorde det även möjligt att förläna Frihetskorsets 4. klass med svärd med svart band till en stupad militärs närmaste anhörig, något som hade blivit kutym. De anhöriga vars närmaste hade stupat i civila uppgifter under kriget gavs Frihetskorsets sorgemedalj i svart band.

Republikens president Mauno Koivisto beslöt år 1989 att återinföra förlänandet av Frihetskorsen, nu på årlig basis. Sedan 2000-talet har Frihetskorsets sorgekors kun-



Vapaudenristin suururisti alkuperäiskokoisena ja pienoiskunniamerkinä.

Frihetskorsets sorgeskors i originalstorlek och som miniatyr.

Suomessa erityisen suurta arvostusta nauttiva kunniamerkki on kaksiluokkainen Mannerheim-risti. Ensimmäiset Mannerheim-ristin ritarit nimettiin vasta jatkosodan aikana kesällä

1941. Henkilökohtaisesta urheudesta sotilasarvosta riippumatta annetun Mannerheim-ristin sai vuosina 1941–1945 kaikkiaan 191 sotilasta. Palkittujen keski-ikä oli verrattain alhainen, vain 32 vuotta. Lähes puolet saajista oli kotoisin maaseudulta. Kunniamerkkiin liittyi rahapalkkio, joka vastasi suunnilleen luutnantin vuosipalkkaa. 1. luokan Mannerheim-ristin saivat vain sotamarsalkka Mannerheim ja yleisesikunnan päällikkö, jalkaväenkenraali Erik Heinrichs. Kahdesti Mannerheim-risti myönnettiin neljälle sotilaille.

Jatkosodan aikana varautuminen valtiolliseen palkitsemiseen oli aivan eri tasolla kuin talvisodan aikana. Palkitsemismahdollisuudet laajenivat, kun tasavallan presidentti Risto Ryti vahvisti 11.9.1942 asetuksen Leijonan ritarikunnan perustamisesta Suomen. Uudella viisiluokkaisella ritarikunnalla oli yhteinen hallitus Suomen Valkoisen Ruusun ritarikunnan kanssa. Tavoitteena oli monipuolistaa ja porrastaa palkitsemista. Suomen Leijonan ritarikunnan suurrusti ei kuitenkaan liitetty mahdollisuutta antaa sitä ketjun kera. Talvi- ja jatkosodan aikana jaettiin ylivoimaisesti eniten Vapaudenristin ritarikunnan kunniamerkkejä, kaikkiaan noin 600 000 kappaletta.

Ensimmäiset suomalaiset naiset saivat komentajamerkin itsenäisyyspäivänä 1942. Talousneuvos Hedvig Gebhard sai Suomen Valkoisen Ruusun komentajamerkin. Rouva Karin Ramsay ja kenraalitar Anni Walden palkittiin Suomen Leijonan vastaavalla kunniamerkillä. Palkitsemisen lasikatto alkoi näin vähitellen säröillä, joskin täyttää tasavertaisuutta miesten kanssa naiset joutuivat vielä odottamaan.

Kunniamerkkien käyttö muuttui merkittävästi sotien myötä. Valtiollisten kunniamerkkien lisäksi annettiin talvi- ja jatkosodan muistomitalia sekä joukko-osastojen ja taistelupaikkojen



Mannerheim-risti.

Mannerheim-korset.

nat ges som utmärkelse till de närmaste anhöriga till militärer som har mist livet under krishanteringsuppdrag. I Finland uppskattas Mannerheim-korset med sina två klasser speciellt högt. De första riddarna av Mannerheim-korset utnämndes först under fortsättningskriget på sommaren 1941. Dessa utmärkelsetecken som utdelades för personlig tapperhet oberoende av militärgrad åtnjöt särskilt stor uppskattning. Mannerheim-korset förlänades allt som allt åt 191 personer under åren 1941–1945. Medelåldern bland de belönade var tämligen låg, endast 32 år. Nästan hälften av dem var uppvuxna på landsbygden. Den som förlänades utmärkelsetecknet erhöll ett hedershonorar, som motsvarade en löjtnants årslön.

Under fortsättningskriget var beredskapen för att utdela statliga belöningar på en helt annan nivå än under vinterkriget. Möjligheterna förbättrades då republikens president Risto Ryti den 11 september 1942 utfärdade en förordning om instiftandet av Finlands Lejons orden. Den nya femklassiga orden hade ett gemensamt ordenskapitel med Finlands Vita Ros' orden. Avsikten var att göra belönandet mångsidigare och gradera det. Det var emellertid inte möjligt att utdela Finlands Lejons storkors med kedja. Under vinter- och fortsättningskriget förlänades överlägset mest utmärkelsetecken av Frihetskorsets orden, allt som allt 600 000 stycken.

På självständighetsdagen 1942 förlänades kommendörstecknen för första gången åt finländska kvinnor. Ekonomierådet Hedvig Gebhard förlänades då kommendörstecknet av Finlands Vita Ros' orden. Fru Karin Ramsay och generalskan Anni Walden förlänades kommendörstecknet av Finlands Lejons orden. Det blev några sprickor i belönandets glastak, men det skulle dröja länge tills jämlikhet med männen uppnåddes.

Användningen av ordenstecken förändrades markant på grund av kriget. Förutom statliga utmärkelsetecken utdelades också minnesmedaljer för deltagande i 1939–1940 års krig samt för deltagande i 1941–1945 års krig och minneskors och

Tasavallan presidentti, suurmestari Ryti Ritarikuntien hallituksen kokouksessa syyskuussa 1942. Kuva SA-kuva

Republikens president, stormästaren Ryti vid ordenskapitlets sammanträde i september 1942. Bild SA-kuva





Eversti Georg-Eric Strömbergin kunniamerkkikannake. Keskellä olevien merkien soljet kertovat hänen sotienaikaiset palveluspaikkansa.

Överste Georg-Eric Strömbergs bandplåt. Spännen på utmärkelsetecken i mitten uppger hans tjänstgöringsplatser under kriget.

muistoristejä ja -mitaleita. Kunniamerkkien kantamisesta juhlatilaisuuksissa tuli tapa, joka on jatkunut tähän päivään saakka. Sotien sukupolvi osasi lukea kunniamerkeistä niiden kantajan sotapolun, mikä vahvisti yhteisyyttä ja lisäsi valtiollisen palkitsemisjärjestelmän laajaa arvostusta yhteiskunnassa.

Kunniamerkkidiplomatiolla oli vahva asema jatkosodan aikana. Siitä saivat osansa ennen muuta Saksa, Unkari, Romania ja ne muut maat, jotka olivat sodassa asettuneet akselivaltojen puolelle. Ensimmäiset Suomen Valkoisen Ruusun ritarikunnan suurrstit miekkoineen annettiin syksyllä 1941 Suomessa palvelleiden saksalaisten joukkojen komentajille kenraalieversti Nikolaus von Falkenhorstille ja ratsuväenkenraali Hans Feigelle. Saksan johtaja Adolf Hitler ei saanut suomalaista kunniamerkkiä, sillä hän kieltäytyi järjestelmällisesti ottamasta vastaan ulkomaisia kunniamerkkejä. Saksalaisten toivomuksesta sekä valtakunnanmarsalkka Hermann Göring että ulkoasiainministeri Joachim von Ribbentrop saivat valtionpäämiesta-soisen kunniamerkin, Suomen Valkoisen Ruusun suurrstin ketjuineen.

Heinäkuussa 1942 presidentti Risto Ryti päätti antaa Suomen Valkoisen Ruusun ritarikunnan suurrstin ketjuineen Japanin keisari Hirohitolle. Tieto siitä herätti erityistä suuttumusta Suomeen aiemmin myönteisesti suhtautuneessa Yhdysvalloissa, jonka laivasto oli joulukuussa 1941 joutunut japanilaisten yllätyshyökkäyksen kohteeksi. Yhdysvallat katkaisi diplomaattisuhteet Suomeen kuitenkin vasta kesäkuussa 1944. Sotaa se ei julistanut toisin kuin Iso-Britannia, joka oli julistanut sodan Suomen itsenäisyyspäivänä 6.12.1941. Keisari Hirohitolle annettu kunniamerkki jäi sodan aikana toimittamatta saajalleen käytännön vaikeuksien vuoksi. Tasavallan presidentti Mauno Koivisto luovutti hänelle suurrstin uudenmallisen ketjun kera vasta vuonna 1986 vieraillessaan Japanissa.

Suomen Valkoisen Ruusun ja Suomen Leijonan kunniamerkejä annettiin sodan aikana myös miekoin. Tässä Suomen Valkoisen Ruusun miekalliset kunniamerkit.

Under kriget förlänades Finlands Vita Ros' och Finlands Lejons ordnar med svärd. Här ses Finlands Vita Ros' ordnar och utmärkelsetecken med svärd.



-medaljer i anslutning till truppförband och stridsplatser. Att bära utmärkelsetecken vid festligheter utvecklades till en sed som fortsätter än idag. De generationer som hade deltagit i krigen kunde i tecknen avläsa bärarens krigsvandring, vilket å sin sida bidrog till att förstärka sammanhållningen och att öka uppskattningen av det statliga belöningsystemet i samhället.

Under fortsättningskriget fick den diplomati som idkades genom förlänandet av utmärkelsetecken stor betydelse. Det var framför allt Tyskland, Ungern, Rumänien och de andra länder som anslöt sig till axelmakterna som kom i åtnjutande av denna. De första storkorsen av Finlands Vita Ros' orden med svärd förlänades hösten 1941 till kommendörerna för de tyska trupperna i Finland generalöverste Nikolaus von Falkenhorst och generalen av kavalleriet Hans Feige. Tysklands ledare Adolf Hitler fick inget finländskt utmärkelsetecken eftersom han systematiskt avböjde alla utländska dekorationer. På tyskarnas önskan förlänades både riksmarskalk Hermann Göring och utrikesminister Joachim von Ribbentrop utmärkelsetecken på en nivå som tillkommer statsöverhuvud, storkorset av Finlands Vita Ros' orden med kedja.

I juli 1942 beslöt president Risto Ryti att tilldela den japanska kejsaren Hirohito storkorset av Finlands Vita Ros' orden med kedja. Nyheten om belöningen förorsakade indignation i Förenta staterna som dittills hade förhållit sig positivt gentemot Finland och vars flotta i december 1941 hade blivit utsatt för Japans överraskande angrepp. Förenta staterna avbröt emellertid de diplomatiska förbindelserna med Finland först i juni år 1944. Förenta staterna förklarade inte Finland krig i motstats till Storbritannien som gjorde det på Finlands självständighetsdag den 6 december 1941. Till slut förblev kejsaren Hirohitos ordenstecken olevererat. Republikens president Mauno Koivisto överräckte orden med en kedja av ny modell först 1986 under ett statsbesök i Japan.

Efteråt har ordensdiplomatin under kriget väckt mycket diskussion. Målet var att få stöd för Finlands krigsansträngingar.

Sota-ajan kunniamerkkidiplomatia on herättänyt paljon jälkikeskustelua. Sodan aikana sen tavoitteena oli saada tukea Suomen sotaponnistuksille. Palkitsemiset liittyivät useimmiten kauppasopimuksiin, asetoimituksiin, korkean tason vierailuihin tai muihin erityisiin tapahtumiin. Suomi oli riippuvainen etenkin Saksan tuesta, ja palkitsemispolitiikka tuki tätä linjaa. Suomi ei kuitenkaan taipunut kaikkiin Saksan toiveisiin.

Esitys Ruotsin Litteris et Artibus -mitalia vastaavasta kulttuurialan ansioista annettavasta Suomen Leijonan ritarikunnan Pro Finlandia -mitalista tehtiin lokakuun lopussa 1942. Asetus siitä annettiin 10.12.1943. Ensimmäiset mitalit jaettiin vuoden 1944 aikana ruotsalaisille ja tanskalaisille taiteilijoille, jotka olivat esityksillään keränneet varoja suomalaisille sotainvalideille ja veteraaneille.

Ensimmäisenä suomalaisena Pro Finlandia -mitalin sai näyttelijä ja teatterinjohtaja Mia Backman 21.2.1945. Sen jälkeen Pro Finlandia -mitaleita on jaettu vuosittain enimmillään yli kolmekymmentä kappaletta (1958). Nykyisin jaetaan vuosittain noin kymmenen mitalia. Saajien ikäjakauma on suuri. Nuoria saajia ovat olleet esimerkiksi balettitanssija Doris Laine, joka sai mitalin 26-vuotiaana 1957 ja kirjailija Sofi Oksanen, joka sai sen kirjailijaksi nuorella iällä 35-vuotiaana 2012. Monissa tapauksissa mitali on annettu tunnustuksena erityisen ansiokkaasta elämäntyöstä. Vuonna 2015 käyttöön otettiin Pro Finlandia -mitalin kunniamerkinappi (*bouton*), joka on samanlainen kuin Suomen Leijonan I luokan ritarien käyttämä nappi, mutta sen sisällä on Pro Finlandia -mitalin etupuolen pienennös. Pro Finlandia nauttii erityisen suurta arvostusta tunnustuksena merkittävistä kulttuuriansioista.

Jälleenrakennuksen vuodet 1946–1956

Toisen maailmansodan jälkeisessä valtiollisessa palkitsemisessa näkyi ennen muuta pyrkimys tukea yhteiskunnan uudistamista, sisäistä eheyttämistä ja taloudellista nousua. Kansainvälisessä toiminnassa päähuomio oli diplomaattisten yhteyksien uudelleen rakentamisessa ja Suomen aseman vakiinnuttamisessa. Suomi jakoi pohjoismaiset arvot ja halusi profiloitua osaksi Skandinaviaa, vaikka maiden sota-ajan kohtalot olivat olleet hyvin erilaisia. Hyvät suhteet Neuvostoliittoon nähtiin myös välttämättömäksi – Suomi pyrki sillanrakentajaksi idän ja lännen välillä.

Pohjoismaisessa palkitsemisessa erityisen aseman sai sodan aikana Suomen hyväksi tehdystä työstä annettava Muistomitali inhimillisestä auliudesta – Pro Benignitate Humana. Tasavallan presidentti Gustaf Mannerheim allekirjoitti sen antamista koskeneen asetuksen pian sodan päätyttyä, kesäkuun 1. päivänä 1945. Yksiluokkaista mitalia ryhdyttiin jakamaan syksyllä 1946. Enimmät saajat olivat Ruotsin, Tanskan ja Yhdysvaltojen kansalaisia, jotka olivat ottaneet vastaan sotalapsia tai tukeneet muuten

Belönandet skedde ofta i anslutning till ingåendet av handelsavtal, i anslutning till vapenleveranser, besök på allra högsta nivå eller andra speciella händelser. Finland var beroende av framförallt Tysklands stöd och förlänandet av dekorationer följde denna linje. Finland böjde sig ändå inte för alla tyska inviter.

I slutet av oktober 1942 gjordes en framställan om Finlands Lejons ordens Pro Finlandia-medalj, vilken skulle motsvara den svenska medaljen Litteris et Artibus för insatser på kulturområdet. Förordningen undertecknades den 10 december 1943. De första medaljerna utdelades 1944 till svenska och danska konstnärer som hade skänkt medel från sina framträdanden till finländska krigsinvalider och veteraner.

Den första Pro Finlandia-medaljen i Finland tilldelades skådespelaren och teaterdirektören Mia Backman den 21 februari 1945. Därefter har Pro Finlandia-medaljen förlänats åt upptill trettio konstnärer och författare per år (1958). Nuförtiden är det årliga antalet cirka tio medaljer. Åldersfördelningen bland de belönade är stor. Bland de unga dekorerade finns t.ex. balettdansösen Doris Laine som fick medaljen som 26-åring och Sofi Oksanen som fick medaljen 2012 då hon var 35 år – förhållandevis tidigt för en författare. I många fall har medaljen utdelats som erkänsla för ett livsverk. År 2015 tog man i bruk en ordensmarkering (*bouton*) för Pro Finlandia-medaljen. Den består av framsidan av Pro Finlandia-medaljen i förminskat format, infattad i ordensmarkeringen för riddartecknet av I klass av Finlands Lejons orden. Pro Finlandia åtnjuter stor uppskattning som erkänsla för kulturella förtjänster.

Återuppbyggnadens år 1946–1956

Efter världskriget blev de statliga belöningarna framför allt en del av strävandena att stöda förnyelsen av samhället, den interna konsolideringen och ekonomiska utvecklingen. Inom den internationella verksamheten var uppmärksamheten huvudsakligen fäst vid att återknyta de diplomatiska förbindelserna och att stabilisera Finlands ställning. Finland delade de nordiska värderingarna och ville profilera sig som en del av Skandinavien fastän dessa länder hade drabbats på helt olika sätt under krigsåren. Goda relationer till Sovjetunionen betraktades också som nödvändiga – Finland strävade efter att bygga broar mellan öst och väst.

Minnesmedaljen för humanitär verksamhet till förmån för offren av Finlands krig 1941–1944 – Pro Benignitate Humana – fick en särställning bland de utmärkelsetecken som utdelades i Norden. Republikens president Gustaf Mannerheim hade undertecknat en förordning om Pro Benignitate Humana strax efter krigsslutet, den 1 juni 1945. Man började dela ut det enklassiga utmärkelsetecknet hösten 1946. De flesta av mottagarna var svenska, danska eller amerikanska medborgare som hade tagit emot krigsbarn eller på ett annat sätt stött Finland under vinter- och fortsättningskriget



Muistomitali inhimillisestä auliudesta vuosien 1941–1944 sotien johdosta kärsimään joutuneiden hyväksi kunniakirjoineen.

Minnesmedaljen för humanitär verksamhet till förmån för offren av Finlands krig 1941–1944 och dess diplom.



Suomea talvi- ja jatkosodan aikana ja sen jälkeen. Vuoden 1948 loppuun mennessä oli jaettu 4 500 Pro Benignitate Humana -mitalia, joista peräti 4 200 ruotsalaisille. Suomalaisia mitalinsaajia oli noin 800. Pro Benignitate Humana -mitalin jako suomalaisille lopetettiin toistaiseksi 1952, mutta yksittäiset ulkomaalaiset saivat sen vielä seuraavana vuonna. Kunniamerkin jakaminen päättyi tämän jälkeen, mutta virallisesti sitä ei kuitenkaan lakkautettu. Vuonna 1986 tasavallan presidentti Mauno Koivisto antoi poikkeuksellisesti kuusi Pro Benignitate Humana -mitalia ja yhden vielä vuonna 1988. Erityisen suurta myönteistä huomiota saivat Veikko ja Lahja Hurstille annetut mitalit pitkään jatkuneesta humanitaarisesta vapaaehtoistyöstä Helsingissä.

Naisten tärkeä työ sotaponnistuksissa oli huomioitu jo sodan aikana. Äitienpäivänä 1942 marsalkka Mannerheim oli antanut kollektiivisesti kaikille Suomen äideille Vapaudenristin, jonka ulkoiseksi tunnusmerkiksi sitä koskeva ylipäällikön päiväkäsky Vapaudenristineen sijoitettiin kaikkiin Suomen kirkkoihin. Sodan jälkeisenä aikana kunniamerkeillä haluttiin nostaa esille myös yksittäisiä äitejä, jotka suurperheissä olivat esimerkillisellä tavalla huolehtineet kasvatustehtävästään. Aluksi äitejä palkittiin normaalien kunniamerkkijakojen yhteydessä, mutta pian vakiintui tapa luovuttaa äitienpäivän kunniamerkki – Suomen Valkoisen Ruusun I luokan mitali kultaristein – äitienpäivänä toukokuun alussa. Valtioneuvosto julisti vuonna 1947 Yhdysvalloista 1914 alkunsa saaneen äitienpäivän valtakunnalliseksi liputuspäiväksi ja kunniamerkit jaettiin äideille Väestöliiton järjestämässä erillisessä äitienpäiväjuhlassa.

eller efter kriget. Till slutet av 1948 hade 4 500 Pro Benignitate Humana-medaljer förlänats, hela 4 200 stycken till svenska medborgare. I Finland hade cirka 800 personer fått medaljen. År 1952 slutade man tills vidare att ge utmärkelsetecknet till finländare men några enstaka utlänningar fick den ännu följande år. Därefter upphörde förlänandet av medaljen helt men officiellt avskaffades den inte. År 1986 utdelade president Mauno Koivisto exceptionellt sex Pro Benignitate Humana-medaljer och år 1988 ytterligare en. Särskilt stor positiv uppmärksamhet väckte medaljerna som Veikko och Lahja Hursti fick motta för långvarigt humanitärt frivilligarbete i Helsingfors.

Kvinnornas delaktighet i krigsansträngningarna hade uppmärksammats redan under krigsåren. På mors dag 1942 förlänade marskalk Mannerheim Frihetskorset kollektivt åt alla Finlands mödrar, vilket i form av överbefälhavarens dagorder tillsammans med Frihetskorset hängdes upp i alla Finlands kyrkor. Efter kriget ville man lyfta fram även enskilda storfamiljsmödrar som hade skött sin uppfostringsuppgift på ett exemplariskt sätt. Till en början erhöll mödrarna sina utmärkelsetecken i samband med den sedvanliga årliga dekoreringscerimonin. Snart etablerades emellertid seden att överrätta tecknen – medaljen av I klass med guld kors av Finlands Vita Ros' orden – på mors dag i början av maj. Dagen hade man börjat fira i Förenta Staterna år 1914. I Finland fastställde statsrådet mors dag år 1947 som officiell flaggningsdag, och utmärkelsetecknen gavs åt mödrarna vid en särskild av Befolkningsförbundet organiserad fest.



Tasavallan presidentti, suurmestari Paasikivi palkittujen äitien kanssa 1946 sekä myöhemmin "äitienpäivämitalina" tunnettu Suomen Valkoisen Ruusun I luokan mitali kultaristein. Kuva Väestöliitto

Republikens president, stormästare Paasikivi tillsammans med de dekorerade mödrarna år 1946 och den senare som "morsdagsmedalj" kända medaljen av I klass med guld kors av Finlands Vita Ros' orden. Bild Befolkningsförbundet

N:o 430.

Asetus

Suomen olympialaisesta ansiorististä ja ansiomitalista.

Annetaan Helsingissä 21 päivänä heinäkuuta 1951.

Pääministerin esittelystä säädetään:

1 §.

Helsingissä vuonna 1952 pidettävien olympiakisojen hyväksi tehtyjen arvokkaiden palvelusten palkitsemiseksi perustetaan Suomen olympialainen I ja II luokan ansioristi sekä Suomen olympialainen ansiomitali.

2 §.

Nämä kunniamerkit antaa Tasavallan Presidentti ja voidaan niitä myöntää sekä suomalaisille että ulkomaalaisille.

3 §.

Suomen Valkoisen Ruusun ja Suomen Leijonan ritarikuntien hallitus vahvistaa kunniamerkkien muodon ja koon sekä niissä käytettävien nauhojen värit ja antaa muut

Helsingissä 21 päivänä heinäkuuta 1951.

Tasavallan Presidentti

J. K. PAASIKIVI.

tarkeimmat määräykset ja ohjeet ristin ja mitalin jakelusta ja käyttämisestä.

4 §.

Suomen olympialainen ansioristi ja ansiomitali annetaan lunastuksetta eikä sitä ole tarpeen asianomaisen kuoltua palauttaa. Näistä kunniamerkeistä aiheutuvat kustannukset korvaa valtiolle XV Olympia Helsingissä 1952 ry. sen mukaan kuin siitä on sovittu.

5 §.

Suomen Valkoisen Ruusun ja Suomen Leijonan ritarikuntien hallitus käsittelee kaikki näiden kunniamerkkien antamista koskevat asiat sekä pitää nimiluetteloa kunniamerkkien saaneista henkilöistä.

Asetus Suomen olympialaisesta ansiorististä ja ansiomitalista.

Förordningen angående Finlands olympiska förtjänstors och förtjänstmedaljer.

Äitienpäivämitaleita arvostetaan edelleen suuresti. Siihen on vaikuttanut myös juhlava valtakunnallinen tilaisuus, jossa tasavallan presidentti useimmiten luovuttaa mitalit henkilökohtaisesti. Nykyisin palkitsemisperusteena ei ole lasten määrä, vaan saajan osallistuminen laajasti ja monipuolisesti kasvatustehtävään ja yhteiskuntavastuun vapaaehtoiseen kantamiseen.

Kunniamerkkien määrä kasvoi vähitellen 1940-luvun jälkipuoliskolla ja 1950-luvun alussa. Vuotuinen määrä nousi ensimmäisen kerran yli tuhannen itsenäisyyspäivänä 1948 ja puoleentoista tuhanteen vuonna 1955. Tärkeä syy kasvuun oli naisten laajempi huomioiminen valtiollisissa palkitsemisissa. Käytännöt olivat tältä osin vielä varsin epäyhtenäisiä. Esimerkiksi Suomen ensimmäinen naisministeri, 38 vuotta kansanedustajana toiminut talousneuvos Miina Sillanpää sai vain Suomen Valkoisen Ruusun ritarikunnan ansiomerkin. Entisen tasavallan presidentin puoliso Ester Ståhlberg sai puolestaan kirjallisista ansioistaan saman ritarikunnan komentajamerkin.

Helsingin olympialaiset 1952 nostivat merkittävästi kansallista itsetuntoa sodan jälkeisinä taloudellisesti ja poliittisesti vaikeina aikoina. Suomi nousi myös kansainvälisen huomion kohteeksi, kun se sai isännöidäkseen toiset olympialaiset maailmansodan päättymisen jälkeen. Vuonna 1951 oli jo perustettu asetuksella Suomen olympialainen I ja II luokan ansioristi ja -mitali. Niitä oli määrä antaa sekä vuoden 1952 olympialaisten valmistelussa ja toteuttamisessa ansioituneille suomalaisille henkilöille että ulkomaisille arvovieraille. Suomen olympialaisen ansioristin ja ansiomitalin suunnittelu ja antamiseen liittyvät käytännön järjestelyt osoitettiin Suomen Valkoisen Ruusun ja Suomen Leijonan ritarikuntien tehtäväksi. Olympialaisten järjestelytoimikunta sai puolestaan tehdä esityksiä palkittavista henkilöistä ritarikunnille. Suomen olympialaisesta ansiorististä ja ansiomitalista muodostui tärkeä osa kisojen kohteliaisuusdiplomatiaa. Niitä koskeva asetus kumottiin vasta vuonna 2003 (ks. s. 110).

Pääministeri Urho Kekkonen ja Iso-Britannian prinssi Philip, joka kantaa kaulassaan Suomen olympialaisen ansioristin I luokkaa. Kuva Urho Kekkosen arkisto

Statsminister Urho Kekkonen och Storbritanniens prins Philip som bär Finlands olympiska förtjänstkors av I klass runt halsen. Bild Urho Kekkonsens arkiv



Morsdagsmedaljerna uppskattas högt. Sin andel i saken har den festliga riksfattande tillställningen där republikens president oftast personligen överräcker medaljerna. Nuförtiden utgör antalet barn inte en belöningsgrund i sig utan mottagarens breda och mångsidiga delaktighet i uppfostringsuppgiften samt frivilligt samhällsansvar.

Antalet utmärkelsetecken ökade så småningom under senare hälften av 40-talet och i början av 50-talet. Den årliga volymen överskred för första gången tusen utmärkelsetecken på självständighetsdagen 1948 och ökade till femtonhundra år 1955. En viktig orsak till detta var att man i ökad utsträckning beaktade kvinnorna vid utdelandet av statliga belöningar. Till denna del var den praxis som följdes rätt oenhetlig. Finlands första kvinnliga minister, ekonomierådet Miina Sillanpää, som hade fungerat 38 år som riksdagsledamot, tilldelades endast Finlands Vita Ros' tecken. Måkan till den forne presidenten Ester Ståhlberg erhöll kommendörstecknet av samma orden för sina litterära förtjänster.

De olympiska spelen i Helsingfors år 1952 förbättrade markant den nationella självkänslan under den politiskt och ekonomiskt svåra tiden efter kriget. Finland blev föremål för internationell uppmärksamhet då nationen fick stå som värd för de andra olympiska spelen efter världskrigets slut. Redan året innan hade Finlands olympiska förtjänstkors av I och II klass samt en förtjänstmedalj instiftats. Avsikten var att förläna dessa till både finländare som hade utmärkt sig vid förberedelserna och förverkligandet av de olympiska spelen samt till utländska dignitärer. Finlands Vita Ros' och Finlands Lejons ordnar fick i uppdrag att planera och framställa de olympiska förtjänsttecknen. De Olympiska spelens organisationskommitté hade för sin del rätt att föreslå förtjänstpersoner för ordenskapitlet. Finlands olympiska förtjänstkors och medalj blev en viktig del av de olympiska spelens artighetsdiplomati. Förordningen om dem upphävdes först 2003 (se s. 110).

Den internationella diplomati som utövades genom ordenstecken normaliserades i början av 1950-talet. Ordensutbytet de nordiska länderna och Västeuropa emellan blev centralt, likaså i växande grad även staterna i Sydamerika. Det tidigare

Kansainvälinen kunniamerkkidiplomatia normalisoitui 1950-luvun alussa. Pohjoismaat ja läntisen Euroopan valtiot olivat keskeisin kohde ja enenevässä määrin myös Etelä-Amerikan valtiot. Aiempi laaja vaihto Baltian maiden kanssa oli päätynyt, kun ne oli liitetty Neuvostoliittoon. Uutena vaihtokumppanina tuli mukaan Neuvostoliitto. Pientä ironiaa oli siinä, että Leninin johtaman Neuvosto-Venäjän kanssa 1920 Tarton käydyissä rauhanneuvotteluissa Suomea edustanut J. K. Paasikivi sai syyskuussa 1955 ottaa vastaan Neuvostoliiton korkeimman tunnustuksen, Leninin kunniamerkin. Vastavuoroisesti Neuvostoliiton korkeimman neuvoston puheenjohtaja, marsalkka Kliment Vorošilov, sai Suomen suurlähetystössä Moskovassa järjestetyssä tilaisuudessa ottaa vastaan Suomen Valkoisen Ruusun ritarikunnan suurristin ketjuineen. Ironiaa oli siinäkin, sillä Gallen-Kallelan vuonna 1919 suunnittelemissa ketjuista oli vielä tuolloin käytössä alkuperäinen malli, jossa ketjun heraldiset ruusut oli liitetty toisiinsa hakaristeillä.

Urho Kekkosen pitkä presidenttikausi 1956–1982

Ritarikuntien varakansleri Urho Kekkonen valittiin Paasikiven jälkeen tasavallan presidentiksi vuonna 1956. Hän oli aikaisemmin suhtautunut monien maalaisliittolaisten tavoin varauksellisesti elitistisiksi katsomiinsa ritarikuntiin. Vielä 1930-luvulla hän oli ilmoittanut, ettei ota vastaan kunniamerkkejä. Syventyminen valtiolliseen toimintaan oli kuitenkin muuttanut hänen näkemystään. Hän oli Paasikiven pyynnöstä suostunut Suomen Valkoisen Ruusun ja Suomen Leijonan ritarikuntien hallituksen jäseneksi 1948. Vuodesta 1953 lähtien hän oli toiminut varakanslerina.

Tasavallan presidentiksi ja kolmen valtiollisen ritarikunnan suurmestariksi tuluaan Kekkonen kantoi virkansa tunnuksina kaikkien kolmen ritarikunnan suurristin rintatähtiä, Vapaudenristin rauhan ajan keltaista olkanauhaa kapeilla punaisilla raidoilla sekä Suomen Valkoisen Ruusun ketjua. Tätä käytäntöä ovat sen jälkeen noudattaneet muutkin tasavallan presidentit suurissa valtiollisissa juhlatilaisuuksissa, kuten itsenäisyyspäivän vastaanotolla.

Presidenttikaudellaan Kekkonen osoitti erityistä kiinnostusta valtiolliseen palkitsemisjärjestelmään. Hän ryhtyi aktiivisesti uudistamaan sekä ritarikuntien hallituksen toimintaa että kunniamerkkien jakoa. Hän vahvisti 10. lokakuuta 1958 ritarikuntien hallituksen valmisteleman esityksen kunniamerkkien keskinäisestä kantojärjestyksestä. Hän poisti kuitenkin esityksestä vuoden 1944 välirauhansopimuksen perusteella lakkautettujen Suojeluskuntain ja Lotta Svärd -järjestön ansioristit ja -mitalit. Kiinnostava yksityiskohta oli se, että kulttuuriansioista myönnettävä Pro Finlandia -mitali sijoitettiin keskinäisessä järjestyksessä Suomen Leijonan I luokan ritarimerkin edelle.

livliga utbytet med de baltiska länderna hade upphört efter Sovjetunionens annektering. Sovjetunionen blev en ny part som man utbytte ordenstecken med. Det är smått ironiskt att J. K. Paasikivi, som år 1920 hade representerat Finland vid fredsförhandlingarna i Dorpat med Sovjet-Ryssland, i september 1955 förlänades Sovjetunionens högsta utmärkelsestecken, Leninorden. På motsvarande sätt dekorerades ordföranden för Högsta sovjets presidium Kliment Vorosjilov med storkorset av Finlands Vita Ros' orden med kedja vid en tillställning på Finlands ambassad i Moskva. Det var likaså ironiskt att man då fortfarande använde den av Gallenkallela år 1919 skisserade originalkedjan i vilken de heraldiska rosorna var sammanfogade med svastikor.

Urho Kekkonens långa presidentperiod 1956–1982

Ordenskapitlets vicekansler Urho Kekkonen valdes år 1956 till republikens president efter Paasikivi. På samma sätt som många andra medlemmar i Agrarförbundet hade också Kekkonen förhållit sig kritisk till ordensväsendet, vilket han betraktade som elitistiskt. Så sent som på 1930-talet hade han meddelat att han vägrade att ta emot utmärkelsestecken. Hans ståndpunkt förändrades emellertid då han fördjupade sig i hur statsapparaten fungerar. Han tackade ja till Paasikivi då denne 1948 bad honom bli ledamot i Finlands Vita Ros' och Finlands Lejons ordenskapitel. Från och med 1953 fungerade Kekkonen som vicekansler.

Efter att ha blivit republikens president och stormästare för de tre statliga ordena bar Kekkonen storkorskraschanerna för alla tre ordnar, Frihetskorsets fredstida gula axelband med smala röda ränder samt Finlands Vita Ros' kedja som kännetecken för sitt ämbete. Denna praxis har alltsedan dess också alla andra presidenter följt vid stora statliga tillställningar som självständighetsdagens mottagning.

Under sin presidentperiod visade Kekkonen särskilt intresse för det statliga belöningssystemet. Han började aktivt förnya både ordenskapitlets verksamhet och förläningen av ordenstecken. Den 10 oktober 1958 fastställde han en inbördes rangordning för de utmärkelsestecken på ordenskapitlets framställan. Dock uteslöt han förtjänstkors och -medaljer för Skyddskåren och Lotta Svärd-organisationen som hade upplösts i mellanfreden i Moskva år 1944. En intressant detalj är att Pro Finlandia-medaljen av Finlands Lejons orden för kulturlivets förtjänster placerades i inbördes rangordning före riddartecknet av I klass av Finlands Lejons orden.

I maj 1960 beslöt Kekkonen att upphöra med förläningen av Frihetskorsets ordenstecken. Motiveringen var att förläningarna under fredstid bidrog till att minska den synnerliga uppskattning Frihetskorset och -medaljer utdelade under krigstiden åtnjöt. Genom att utveckla praxisen kring förlänandet av Finlands Vita Ros' och Finlands Lejons utmär-

Kekkonen päätti toukokuussa 1960 lopettaa Vapaudenristin ritarikunnan kunniamerkkien antamisen perustellen päätöstään sillä, että niiden jako rauhan aikana laski sodan aikana jaettujen Vapaudenristien ja -mitalien nauttimaa erityistä arvostusta. Suomen Valkoisen Ruusun ja Suomen Leijonan ritarikuntien kunniamerkkien antokäytäntöä kehittämällä paikattiin päätöksen tekemä aukko Puolustusvoimien palveluksessa olevien palkitsemisessa. Vapaudenristin ritarikuntaa ei kuitenkaan lakkautettu, vaan sen hallitus jatkoi hiljaista toimintaa.

Kunniamerkkikäytännöstä keskusteltiin lehdistössä vilkkaasti ja kriittisesti 1960-luvun lopulla ja 1970-luvun alussa. Kekkonen ei kuitenkaan sen vaikutuksesta vähentänyt kunniamerkkien antamista, vaan päinvastoin lisäsi sitä. Ajatukseksi oli, että valtiollisen palkitsemisen tuli senkin muuttua muuttuvassa ajassa. Sen vuoksi palkitsemista oli laajennettava, jotta kaikilla kansalaisilla olisi mahdollisuus saada tunnustusta tekemästään työstä ja yhteiskunnallisista ansioistaan. Tämä linjaus tuottikin hyvää tulosta. Myös vasemmisto tuki uutta ajattelutapaa ja yhä useampi SDP:n ja SKDL:nkin edustaja suostui ottamaan vastaan valtiollisen kunniamerkin. Vuonna 1963 ylittyi 2 000 jaetun kunniamerkin raja. Niistä 1 400 jaettiin "tavallisille työntekijöille" ja kansalaisyhteiskunnan toimijoille. Vuonna 1966 annettujen kunniamerkkien määrä nousi yli kolmentuhannen. Itsenäisyyden juhluvuoden 1967 poikkeuksellisen suuressa jaossa annettiin noin 4 500 kunniamerkkiä. Vuosina 1919–2018 annettujen SVR:n ja SL:n kunniamerkkien lukumäärät näkyvät s. 100–101.

Suomen itsenäisyyden 50-vuotisjuhluvuonna 1967 myönteistä huomiota herätti Kekkonen päätös palkita olympiavoittajia. Elossa oli vielä jopa vuoden 1912 Tukholman kisojen olympiavoittajia. Suomen Leijonan I luokan ritarimerkin solkineen sai kaikkiaan 61 kultamitalistia. Solki muodostui kultaisista olympiarenkaista. Tämä kunniamerkki päätettiin antaa erikoiskunniamerkkinä, jota saivat kantaa myös ne, jotka olivat saaneet I luokan ritarimerkkiä ylempään kunniamerkin (ks. s. 110).

Kunniamerkkidiplomatia herätti erityistä huomiota Kekkonen pitkällä presidenttikaudella. Kekkonen matkusti huomattavasti edeltäjiään enemmän ja suosi kunniamerkkien vaihtoa valtiovierailujen yhteydessä. Kaikkiaan hänen aikanaan jaettiin 41 Suomen Valkoisen Ruusun suurristiä ketjuineen. Vuonna 1963 ketjun hakaristit korvattiin havuristeillä. Hakaristien pelättiin herättävän kielteisiä mielikuvia



Yksityiskohta vuoden 1919 Suomen Valkoisen Ruusun suurristin ketjusta.

Detalj av kedjan till storkorset av Finlands Vita Ros' orden 1919.

kelsetecken kunde underskottet i belönandet av försvarsmaktens anställda elimineras. Frihetskorsets orden nedlades inte, den fortsatte sin verksamhet i stillhet.

Belönandet med ordenstecken diskuterades flitigt och kritiskt i pressen i slutet av 60-talet och i början av 70-talet. Kekkonen lät ändå inte denna diskussion leda till att antalet förlänade utmärkelsetecken minskade, tvärtom ökade han i stället antalet. Tanken var att det statliga belönandet måste förändras i takt med tiden. Därför skulle belönandet utvidgas så att alla medborgare hade möjlighet att få erkänsla för sitt arbete och för sina samhällseliga förtjänster. Detta linjeval gav goda resultat. Även vänstern understödde det nya tankesättet och fler och fler socialdemokrater och anhängare av Demokratiska Förbundet för Finlands Folk gick med på att ta emot statliga ordnar. År 1963 förlänades mer än 2000 utmärkelsetecken. Av dessa var 1 400 riktade till "vanliga arbetstagare" och aktörer i medborgarsamhället. År 1966 ökade antalet utdelade utmärkelsetecken till över tre tusen. Under självständighetens jubileumsår 1967 utdelades exceptionellt många utmärkelsetecken, över 4 500. Antalet ordnar och utmärkelsetecken av FVR:s och FLO:s ordnar förlänades åren 1919–2018 ses på s. 100–101.

Under Finlands självständighetsjubileum 1967 väckte Kekkonens beslut att belöna segrarna i olympiska spel positiv uppmärksamhet. Vid liv fanns t.o.m. några segrare från de olympiska spelen i Stockholm år 1912. Allt som allt förlänades riddartecknet av I klass av Finlands Lejons orden med spänne – de gyllene olympiska ringarna – till 61 guldmedaljörer. Det fattades beslut om att utmärkelsetecknet kunde utdelas som en specialbelöning, vilket kunde bäras även av dem som redan hade tilldelats ett utmärkelsetecken som var högre än riddartecknet av I klass (se s. 110).

Den diplomati som utövades med hjälp av ordenstecken väckte speciell uppmärksamhet under Kekkonens långa presidentperiod. Kekkonen reste betydligt mycket mera än föregångarna och förlänade gärna ordnar vid sina statsbesök. Under hans mandatperiod förlänades sammanlagt 41 storkors av Finlands Vita Ros' orden med kedja. År 1963 beslöts att hakkorsen i kedjan skulle ersättas med grankvistkors. Man ville undvika negativa associationer utomlands där historien bakom kedjan inte var känd. Kekkonen använde den förnyade kedjan första gången på självständighetsdagens festmottagning den 6 december 1963.

I Sverige genomfördes en ordensreform under statsminister Olof Palmes tid år 1975. Som en följd av den utdelades de fyra traditionella svenska ordnarnas utmärkelsetecken

Yksityiskohta vuoden 1963 Suomen Valkoisen Ruusun suurristin ketjusta.

Detalj av kedjan till storkorset av Finlands Vita Ros' orden 1963.



ulkomailla, jossa ketjun historiaa ei tunnettu. Kekkonen käytti uudenmallista ketjua ensimmäisen kerran itsenäisyyspäivän juhlavastaanotolla 6.12.1963.

Ruotsissa toteutettiin pääministeri Olof Palmén aikana vuonna 1975 ritarikuntareformi. Sen vaikutuksesta perinteisten neljän ritarikunnan kunniamerkkejä ei enää jaettu Ruotsin kansalaisille. Ulkomaan kansalaisten palkitsemiseksi säilytettiin Pohjantähden ritarikunta, jonka lisäksi valtionpäämiehille voitiin antaa Serafiimiritarikunnan yksiluokkainen kunniamerkki. Ruotsalaisten palkitseminen suomalaisilla kunniamerkeillä kuitenkin jatkui, ja omien kunniamerkkien jaon lopettaminen pikemminkin lisäsi kiinnostusta suomalaisia kunniamerkkejä kohtaan. Vuonna 2019 Ruotsi kuitenkin ryhtyi valmistelemaan ritarikuntien palauttamista. Pitkä kokeilu oli osoittanut valtiollisen palkitsemisjärjestelmän tarpeellisuuden ja sen vielä vuosikymmenten tauon jälkeen nauttiman arvostuksen kansalaisten keskuudessa.

Ulkopoliittista sitoutumattomuutta korostanut Kekkonen jatkoi kunniamerkkien vaihtoa Neuvostoliiton kanssa. Valtionpäämiehet saivat Suomen Valkoisen Ruusun suurristin ketjuineen, mutta palkittujen joukossa oli myös suurlähettiläitä, sotilaita ja kulttuurin ja ortodoksisen kirkon edustajia. Vuonna 1968 Kekkonen päätti ex tempore -päätöksellä palkita Helsingissä esiintyneen balettianssija Maija Plisetskajan ja ensitanssija Nikolai Fadejetshevin Pro Finlandia -mitalilla. Kymmentä vuotta aikaisemmin Pro Finlandia -mitalin oli saanut Bolšoi-teatterin ensitanssija Galina Ulanova. Kekkonen itse sai Neuvostoliitosta Leninin kunniamerkin 1964 ja 1973 Neuvostoliiton Kansojen Ystävyyden kunniamerkin. Huolimatta läheisistä yhteyksistään Neuvostoliittoon Kekkonen yritti säilyttää palkitsemisessa tarkasti ”kunnian tasapainon” idän ja lännen välillä. Vain sillä tavoin hän katsoi voivansa uskottavasti edustaa aktiivista ja sitoutumatonta ulkopoliitikkaa.

Tasavallan presidentti Urho Kekkonen erosi terveydellisistä syistä tasavallan presidentin virasta 27. lokakuuta 1981. Kun hän oli estynyt hoitamasta suurmestarin tehtävää, päätettiin vuoden 1981 itsenäisyyspäivän kunniamerkit jättää odottamaan uuden tasavallan presidentin astumista virkaansa.

Suomalainen kunniamerkkiperinne muuttuvassa yhteiskunnassa 1982–2019

Tasavallan presidentiksi valittu Mauno Koivisto otti 27. tammikuuta 1982 vastaan virkaansa kuuluvat ritarikuntien suurmestarin tunnukset ritarikuntien kanslerilta, valtioneuvos K.-A. Fagerholmilta. Koivisto oli Kekkonen tavoin suhtautunut aikaisemmin pidättyvästi muihin kuin sota-aikana saamiinsa kunniamerkkeihin. Suurmestarina hän käytti kuitenkin aktiivisesti valtiollista palkitsemisjärjestelmää.

inte längre till svenska medborgare. För att kunna belöna utländska medborgare bevarades Nordstjärneorden, vartill man kunde förläna utländska statsöverhuvuden Serafimerorden, vilken omfattade endast en klass. Svenska medborgare tilldelades fortfarande finländska utmärkelsetecken – och intresset för dem föreföll att öka då utdelningen av de egna utmärkelsetecknen avslutades. År 2019 påbörjade Sverige ändå förberedelserna för att återinföra riddarordnarna. Det långa experimentet hade visat både nödvändigheten av att ha ett statligt belöningssystem och medborgarnas uppskattning av det.

Kekkonen, som underströk den utrikespolitiska neutraliteten, fortsatte utbytet av utmärkelsetecken med Sovjetunionen. Statsöverhuvuden förlänades storkorset av Finlands Vita Ros' orden med kedja, men det fanns också ambassadörer, militärer och representanter för kultur och den ortodoxa kyrkan bland de belönade. År 1968 beslöt Kekkonen att ex tempore dekorera balettdansösen Maja Pliseckaja och premiärdansören Nikolai Fadejetshev med Pro Finlandia-medaljen då de uppträdde i Helsingfors. Tio år tidigare hade prima ballerinan vid Bolsjojteatern Galina Ulanova fått Pro Finlandia-medaljen. Kekkonen själv hade förlänats med Leninorden år 1964 och med Folkens vänskapsorden år 1973. Trots sina nära förbindelser med Sovjetunionen försökte Kekkonen noga bevara "ärans balans" mellan öst och väst. Bara så ansåg han sig kunna trovärdigt representera aktiv och obunden utrikespolitik.

Republikens president Urho Kekkonen avgick av hälsoskäl som president den 27 oktober 1981. När han nu var förhindrad att sköta uppgiften som stormästare lämnade man självständighetsdagens utmärkelsetecken outdelade i väntan på att den nye presidenten skulle tillträda ämbetet.

Den finländska traditionen med utmärkelsetecken i ett samhälle i förändring 1982-2019

Den nyvalde presidenten Mauno Koivisto mottog den 27 januari 1982 stormästarens insignier av ordenskanslern, statsrådet K.-A. Fagerholm. På samma sätt som Kekkonen förhöll sig Koivisto reserverat till andra utmärkelsetecken än de krigstida. Som stormästare nyttjade han ändå aktivt det statliga belöningssystemet.

Ett av Koivistos första beslut var att stadfästa förslaget till utdelning av utmärkelsetecken självständighetsdagen 1981. Antalet var högt, eftersom det fanns över 4 500 framställningar. I fortsättningen följde Koivisto en mera återhållsam linje beträffande antalet belöningar. Han minskade på utdelningen av de högre utmärkelsetecknen så att endast en fjärdedel av det tidigare antalet högsta ordnar delades ut, den andra nivån skars ner med hälften och den tredje kategorin minskades likaså till endast en fjärdedel. Antalet medaljer ville Koivisto inte röra vid. På detta sätt fort-

Koiviston ensimmäisiä päätöksiä vuonna 1982 oli vahvistaa vuoden 1981 itsenäisyyspäiväksi valmisteltu kunniamerkkiesitys. Määrä oli suuri, sillä esitettyjä kunniamerkkejä oli kaikkiaan noin 4 500. Jatkossa Koivisto ajoi pidättyvämpää linjaa kunniamerkkien antamisessa. Hän karsi ylimpien kunniamerkkien määrää siten, että kaikkein korkeimpien kunniamerkkien määrä pudotettiin neljännekseen, toinen taso puoleen ja kolmas kategoria niin ikään neljännekseen. Mitalien määrään Koivisto ei halunnut puuttua. Siten Kekkonen aikana syntynyt, laajaan palkitsemiseen koko yhteiskunnassa tähtäävä linjaus jatkui. Annettujen kunniamerkkien määrä kohosi Koiviston aikana entisestään. Enimmillään kunniamerkkejä annettiin yli kuusituhatta vuodessa.

Koivisto uskalsi tehdä rohkeita päätöksiä. Itsenäisyyspäivänä 1982 jatkosodan jälkeen asekatkennästä syytettynä olleelle, mutta vapauttavan tuomion saaneelle kenraaliluutnantti A. F. Airoille annettiin poikkeuksellinen kunniamerkki, Suomen Valkoisen Ruusun suurristi miekkoineen. Koivisto otti uudelleen käyttöön myös Mitalin inhimillisestä auliudesta (Pro Benignitate Humana). Hän antoi yhden mitalin itsenäisyyspäivänä 1983, viisi mitalia 1986 ja yhden vielä vuonna 1988. Sen jälkeen mitalia ei ole annettu.

Vuoden 1987 ensimmäisenä kansallisena veteraanipäivänä tasavallan presidentti Mauno Koivisto kiinnitti huomioita niihin sotiemme veteraaneihin, joilla ei ollut sotien muistomitalien lisäksi muita kunniamerkkejä. Näitä palkitsematta jääneitä veteraaneja palkittiin Suomen Valkoisen Ruusun I luokan mitalilla. Tästä tehtiin palkitsemiskäytäntö itsenäisyyspäivän yhteyteen.

Koiviston presidenttikauden alussa ritarikuntien hallitus koki useita muutoksia, kun pitkään tehtävissä olleet henkilöt siirtyivät syrjään joko ikänsä tai terveydentilansa vuoksi. Hallituksen jäsenyys oli ollut elinikäinen, minkä vuoksi vaihtuvuus oli ollut vähäistä. Vakiintuneen käytännön mukaan ulkoasiainministeriön valtiosihteerin ja Puolustusvoimain komentajan toimivat hallituksen jäseninä virkakautensa ajan. Ritarikuntien rahastonhoitajana toimi tasavallan presidentin kansliapäällikkö, kunnes tehtävä Koiviston aikana siirrettiin valtiovarainministeriön asiantuntijavirkamiehelle.

Kenraalimajuri Ragnar Grönvall oli pitkään toiminut kaikkien kolmen valtiollisen ritarikunnan "pääsihteerinä", Vapaudenristin ritarikunnan sihteerinä vuodesta 1941 ja Suomen Valkoisen Ruusun ja Suomen Leijonan ritarikunnissa vuodesta 1963 lähtien. Hänen luopumisensa tehtävästä muutti ennen muuta kanslian toimintakäytäntöjä. Tasavallan presidentin ensimmäinen adjutantti toimi toisena sihteerinä vastaten ulkoasiainministeriön valtiosihteerin kanssa kansainvälisistä asioista ja valtiovierailujen yhteydessä toteutettavasta kunniamerkkivaihdosta. Kanslerit ja varakanslerit olivat suurmestarin tehtävään kutsumia, samoin hallituksen muut jäsenet. Ainakin yksi hallituksen jäsenistä edusti yleensä talouselämää ja toinen kulttuuria. Ainakin yksi jäsenistä on vakiintuneen käytännön mukaan ollut äidinkieltään ruotsinkielinen. Hallituksen kokoonpanolla on haluttu varmistaa riittävä

satte linjen från Kekkonens tid, vilken syftade till att belöna vidsträckt inom hela samhället. Antalet förlånade utmärkelsestecken steg betydligt under Koivistos tid än tidigare var fallet. Som mest utdelades över sex tusen utmärkelsestecken årligen.

Koivisto vågade göra djärva beslut. På självständighetsdagen 1982 förlånades generallöjtnant A. F. Airo, som efter fortsättningskriget hade anklagats för att ha deltagit i vapengömningen men sedermera frigavs, ett exceptionellt utmärkelsestecken, storkorset av Finlands Vita Ros' orden med svärd. Koivisto återinförde även Medaljen för humanitär verksamhet (Pro Benignitate Humana). Han förlånade en medalj på självständighetsdagen 1983, fem medaljer år 1986 och ännu en år 1988. Därefter har utdelandet av medaljen vilat.

Då den första nationella veterandagen firades år 1987 fäste president Mauno Koivisto uppmärksamhet vid sådana veteraner från våra krig som förutom sina minnesmedaljer inte hade några utmärkelsestecken. Dessa veteraner som inte hade blivit belönade gavs Finlands Vita Ros medalj av I klass. Detta blev en praxis för självständighetsdagen.

I början av Koivistos mandatperiod genomgick ordenskapitlet flera förändringar då långvariga ledamöter steg åt sidan på grund av sin ålder eller hälsotillståndet. Eftersom ledamotskapet varit på livstid hade det lett till att omsättningen tidigare varit liten. Det var en etablerad praxis att statssekreteraren vid utrikesministeriet och försvarsmaktens kommendör tillhörde ordenskapitlet under sin tjänstperiod. Som skattmästare fungerade kanslichefen vid kansliet för republikens president tills uppgiften under Koivistos period flyttades till en ekonomiskt sakkunnig vid finansministeriet.

Generalmajor Ragnar Grönvall hade länge fungerat som "generalsekreterare" för alla tre statliga ordnar, som sekreterare för Frihetskorsets orden sedan år 1941 och för Finlands Vita Ros' orden och Finlands Lejons orden sedan 1963. Framför allt hans avgång ändrade arbetssättet vid kansliet. Som andre sekreterare verkade republikens presidents förste adjutant som tillsammans med statssekreteraren vid utrikesministeriet tog hand om internationella ärenden och utväxlingen av ordenstecken i samband med statsbesök. Kanslererna och vicekanslererna hade utsetts till sina uppdrag av stormästaren, likaså ordenskapitlets ledamöter. Åtminstone en av ledamöterna företrädde vanligtvis näringslivet och en annan kulturlivet. Det är kutym att åtminstone en av ledamöterna har svenska som modersmål. På detta sätt ville man försäkra sig om sakkunnigheteten i ett system vars mål var att på ett omfattande sätt belöna medborgare som hade utmärkt inom olika områden i samhället.

År 1988 gav president Koivisto ordenskapitlet i uppdrag att förbereda ett principbeslut som innebar att en framställan om storkorset av Finlands Vita Ros' orden till presidentens gemål görs vid installationen av varje ny president. Ordagrant lyder bestämmelsen sålunda: "Ordens stormästare är städse innehavare av storkors med kedja och dennes gemål innehavare av storkors."

asiantuntemus järjestelmässä, jonka tavoitteena on palkita laajasti yhteiskunnan eri osa-alueilla ansioituneita kansalaisia.

Presidentti Koivisto antoi vuonna 1988 ritarikuntien hallitukselle valmisteltavaksi periaatepäätöksen, jonka mukaan hallituksen on kulloinkin ennen uuden Tasavallan presidentin toimeen astumista tehtävä esitys SVR:n suurristin antamisesta valitun Tasavallan Presidentin puolisolle. Ohjesäännön kirjaus on sanatarkasti: "Ritarikunnan suurmestarilla on aina suurristi ketjun kera ja suurmestarin puolisollla ritarikunnan suurristi."

Asianmukaisen henkilökierron aikaansaamiseksi ritarikuntien hallituksessa Koivisto päätti nimittää hallituksen jäsenet neljän kalenterivuoden toimikaudeksi. Toimikaudet rajattiin kahteen. Ikärakennetta muutettiin siten, että hallitukseen "ei nimitetä 75 vuotta täyttänyttä".

Vuonna 1993 perustettiin Suomen Valkoisen Ruusun ansioristi, joka sijoitettiin kunniamerkkien keskinäisessä järjestyksessä Suomen Leijonan ritarimerkin jälkeen. Ohjesääntöä tarkistettiin poistamalla hengellistä säätyä koskeva jäsennimitys ja muuttamalla mitalien nimitykset nykymuotoon (Suomen Valkoisen Ruusun mitali, I luokan mitali sekä I luokan mitali kultaristein). Niin ikään presidentti Koiviston kaudella otettiin palkitsemisessa käyttöön seitsemän vuoden karenssiaika seuraavaan kunniamerkkiin.

Kunniamerkkien käyttöä kansainvälisessä diplomatiassa vähennettiin Koiviston aikana. Etenkin Neuvostoliiton suhteen politiikka oli pidättyvää, mikä johtui suurista muutoksista Neuvostoliiton johdossa ja lopulta koko Neuvostoliiton hajoamisesta. Aikakauden nopeista muutoksista kertoo se, että vielä vuonna 1989 Suomen Valkoisen Ruusun suurristi ketjuineen annettiin Puolan kansantasavallan valtioneuvoston puheenjohtajalle, kenraali Wojciech Jaruzelskille. Vuonna 1993 saman kunniamerkin vastaanotti Puolan uudistuneen tasavallan presidentti Lech Wałęsa.

Tasavallan presidentin tehtävään 1.3.1994 astunut Martti Ahtisaari tunsii ritarikun-



Tasavallan presidentti, suurmestari Ahtisaari kättelee Mannerheimristin ritari, kenraali Ehrnroothia itsenäisyyspäivän juhlavastaanotolla 1994. Kuva YLE

Republikens president, stormästaren Martti Ahtisaari skakar hand med Mannerheimkorsriddaren, general Ehrnrooth vid självständighetsdagens festmottagning 1994. Bild YLE



Tasavallan presidentti, suurmestari Mauno Koivisto ja rouva Tellervo Koivisto, joka tasavallan presidentin puolisona kantaa Suomen Valkoisen Ruusun suurristiä.

Republikens President, stormästare Mauno Koivisto och fru Tellervo Koivisto, som i egenskap av gemål till republikens president bär storkorset av Finlands Vita Ros.

För att åstadkomma behövlig rotation inom ordenskapitlet fattade Koivisto beslut om att mandatperioden varar fyra kalenderår. Antalet perioder begränsades till två. Åldersnivån förändrades så att "ingen över fyllda 75 år kan bli utnämnd till ledamot av kapitlet".

År 1993 instiftades förtjänstkorset av Finlands Vita Ros' orden som i rangordningen för de officiella utmärkelsetecknen

placerades efter riddartecknet av Finlands Lejons orden. Statuterna reviderades genom att avlägsna benämningen medlem som hade gällt det andliga ståndet och medaljerna fick sina nuvarande namn (Finlands Vita Ros' medalj, medalj av I klass samt medalj av I klass med guldkors). Under president Koivistos period fastställdes likaså karenstidens längd för följande orden till sju år.

Att använda utmärkelsetecknen som ett redskap inom den internationella diplomatin avtog under president Koivistos tid. Man förde en återhållsam politik i synnerhet med Sovjetunionen, vilket berodde på stora förändringar i statsledningen och slutligen Sovjetunionens sönderfall. Tidevarvets snabba förändringar återspeglas t.ex. i att ännu år 1989 förlänades storkorset av Finlands Vita Ros' orden med kedja till general Wojciech Jaruzelski, ordföranden i polska statsrådet för Folkrepubliken Polen. År 1993 togs samma utmärkelsetecknen emot av presidenten för Polens förnyade republik Lech Wałęsa.

Martti Ahtisaari, som tillträdde presidentämbetet den 1 mars 1994, var förtrogen med ordensväsendet eftersom han som statssekreterare vid utrikesministeriet hade varit ledamot av ordenskapitlet. Ahtisaari följde i hög grad samma riktlinjer som företrädaren Mauno Koivisto. Från år 1994 bjöds alla Mannerheimkorsriddare som var vid liv till självständighetsdagens mottagning. Antalet högsta utmärkelsetecknen hölls och den numerära tyngdpunkten låg tydligt på medaljer. Före sin presidentperiod hade president Martti Ahtisaari verkat på bred front i internationella uppdrag bl.a. som Förenta Nationernas Namibia-ombud. Som republikens president gjorde han 16 exportbefrämjande resor till olika håll. År 1997 gav han storkorset med kedja av Finlands



*Nobelin rauhanpalkinnolla palkitut presidentit Ahtisaari ja Mandela maittensa välistä kunniamerkkidiplomatiaa toteuttamassa.
Kuva Tasavallan presidentin kanslia/Matti Kaltokari*

*Presidenterna Ahtisaari och Mandela – bägge erhållare av Nobels fredspris – genomför ordensdiplomati sina länder emellan.
Bild Republikens presidents kansli/Matti Kaltokari*

tien toiminnan entuudestaan, sillä hän oli ulkoasiainministeriön valtiosihteerinä ollut ritarikuntien hallituksen jäsen. Ahtisaari noudatti pitkälti samoja linjauksia kuin edeltäjänsä Mauno Koivisto. Vuodesta 1994 lähtien itsenäisyyspäivän juhlavastaanotolle kutsuttiin vielä elossa olevat Mannerheim-ristin ritarit. Ylimpien kunniamerkkien määrä pidettiin pienenä ja määrällinen painopiste oli selvästi mitaleissa.

Presidentti Martti Ahtisaari oli ennen presidenttikauttaan toiminut laajasti kansainvälisissä tehtävissä, muun muassa Yhdistyneiden Kansakuntien Namibia-valtuutettuna. Tasavallan presidenttinä hän teki kuusitoista vienninedistämismatkaa eri puolille maailmaa. Vuonna 1997 hän antoi Suomen Valkoisen Ruusun suurristin ketjuineen Etelä-Afrikan presidentille Nelson Mandelalle. Vuonna 2008 Ahtisaari sai ensimmäisenä suomalaisena ottaa vastaan Nobelin rauhanpalkinnon.

Vasta Ahtisaaren aikana ritarikunnan hallitukseen nimitettiin ensimmäinen nainen, Suomen Rooman-instituutin johtajana toiminut dosentti Päivi Setälä. Hänestä tuli vuonna 1997 myös ritarikuntien ensimmäinen naispuolinen varakansleri.

Tasavallan presidentiksi vuonna 2000 tullut Tarja Halonen oli Suomen ensimmäinen naispuolinen presidentti ja ritarikuntien suurmestari. Vuonna 2005 Jyväskylän yliopiston rehtori Aino Sallinen nimitettiin ministeri Jaakko Iloniemen jälkeen ritarikuntien kansleriksi. Hänen kautensa muodostui poikkeuksellisen pitkäksi, sillä se kesti vuoden 2016 loppuun saakka.

Vita Ros' orden till Sydafrikas president Nelson Mandela. År 2008 fick Ahtisaari som förste finländare ta emot Nobels fredspris. Först under Ahtisaaris ämbetsperiod utnämndes den första kvinnliga ledamoten, tidigare direktören vid Finlands Rominstitut, docenten Päivi Setälä. År 1997 blev hon också den första kvinnliga vicekanslern för ordenskapitlet.

Tarja Halonen, som blev republikens president år 2000, var Finlands första kvinnliga president och ordensstormästare. År 2005 utnämndes kanslern för Jyväskylän universitet Aino Sallinen till ordenskansler efter minister Jaakko Iloniemi. Hennes period blev exceptionellt lång, den varade till slutet av år 2016.

Halonen poängterade speciellt att det statliga belölandet måste leva i tiden och att man snabbt måste kunna reagera på förändringar. Alldeles speciellt betonades jämställdhetsfrågor, social rättvisa och internationellt samarbete, vilka Halonen hade stark erfarenhet av efter tiden som utrikesminister.

Förändringarna i statuterna och förordningen som upphävde utlänningarnas plikt att återlämna utmärkelsestecken som förlänats dem trädde i kraft den 1 maj 2008: "De ordensinsignier som inte återställts när detta beslut träder i kraft behöver inte återställas. Tidigare till ordenskapitlet återställda ordensinsignier återställs inte."

År 2010 drog högsta förvaltningsdomstolen upp linjerna för offentligheten i de ordensfrågor som ordenskapitlet administrerar. Att förläna utmärkelsestecken kan inte betrak-



Pohjoismaiset valtionpäämiehet kunnioittavat 1.6.2017 Suomen 100-vuotista olemassaoloa yhteiskuvassa, jossa he kaikki kantavat saamiaan Suomen Valkoisen Ruusun suurristin ketjuja. Yhtä näistä kantaa presidentti Halonen.

Nordiska statsöverhuvud hedrar 100-åriga Finland 1.6.2017 i ett grupp fotografi, där alla statsöverhuvuden bär storkorset med kedja av Finlands Vita Ros' orden. Ett av dessa bärs av president Halonen.

Halonen korosti erityisesti sitä, että valtiollisen palkitsemisjärjestelmän tuli elää ajassaan ja tunnistaa nopeasti tapahtuneet muutokset. Erityisen painon saivat tasa-arvokysymykset, sosiaalinen oikeudenmukaisuus ja kansainvälinen yhteistyö, josta Halosella oli jo vahvaa kokemusta ulkoministerinä.

Ohjesäännön ja asetuksen muutokset, joilla kumottiin ulkomaalaisille annettuja kunniamerkkejä koskenut palautusvelvollisuus, tulivat voimaan 1. toukokuuta 2008. Ohjesäännön muutokseen tehtiin kirjaus: ”Päätöksen voimaan tullessa palauttamatta olevaa kunniamerkkiä ei tarvitse palauttaa. Aikaisemmin ritarikuntien haluttuun jo palautettuja ei palauteta.”

Korkein hallinto-oikeus antoi vuonna 2010 linjauksen koskien ritarikuntien hallinnoimien kunniamerkkiasioiden julkisuutta. Kunniamerkin antamista ei voida pitää julkisuuslaissa tarkoitettuna julkisen vallan käyttämisenä. Siten suurmestarin päätöksen perusteista ei anneta tietoja. Kunniamerkin antamista koskeva päätös ei voi myöskään olla muutoksenhaun kohteena eli suurmestarin tekemästä päätöksestä ei voi valittaa.

Tasavallan presidentti Sauli Niinistö on korostanut 1.3.2012 alkaneella suurmestarikaudellaan tavanomaisen ylittäviä saavutuksia edellytyksenä kunniamerkillä palkitsemiseksi. Työelämänsioiden lisäksi erityisen tärkeäksi on nähty vapaaehtoinen toiminta yhteiskunnan ja lähimmäisten hyväksi. Edeltäjien tiukka linja ylimpien kunniamerkkien antamisessa suomalaisille on jatkunut.

Niinistö on painottanut niiden sotiemme veteraanien – miesten ja naisten – palkitsemista, jotka aiemmin olivat jääneet vaille valtiollista tunnustusta. Näin hän on

jatkanut palkitsemiskäytäntöä, joka alkoi jo presidentti Koiviston suurmestarikaudella vuonna 1987. Vuosina 2015–2019 Suomen Valkoisen Ruusun ritarikunnan I luokan mitali on pyritty antamaan kaikille



Tasavallan presidentti puolisoineen onnittelee "veteraanimitalilla" (Suomen Valkoisen Ruusun I luokan mitali) palkittuja sotiemme veteraaneja kansallisen veteraanipäivän pääjuhlassa Oulussa 2016. Kuva Markku Seppä

Republikens president med gemål gratulerar veteraner från våra krig som förlänats "veteranmedaljen" (medaljen av I klass av Finlands Vita Ros) under den nationella veterandagens huvudfest i Uleåborg 2016. Bild Markku Seppä



Tasavallan presidentti, suurmestari Niinistö palkitsee sotiemme veteraaneja Suomen Tukholman suurlähetystössä 13.3.2017 kruununprinsessa Victorian läsnä ollessa. Kuva Helena Johansson

Republikens president, stormästaren Niinistö dekorerar veteraner från våra krig i närvaro av kronprinsessan Victoria 13.3.2017 på Finlands ambassad i Stockholm. Bild Helena Johansson

tas som offentlig maktutövning. Därför offentliggörs inte grunderna till stormästarens ordensbeslut. Det är inte heller möjligt att överklaga stormästarens beslut.

Republikens president Sauli Niinistö, vars period som stormästare inleddes den 1 mars 2012, har betonat insatser utöver det sedvanliga som en grund för att belönas med ett utmärkelseecken. Förutom meriter i arbetslivet betraktas frivillig verksamhet i samhället och för medmänniskor som viktiga. Föregångarnas restriktiva linje i förhållande till att förläna de högsta utmärkelseecknen har fortsatt. Niinistö har lagt vikt vid att belöna alla krigsveteraner – män och kvinnor – som tidigare inte fått erkänsla från statens sida. På detta sätt har han fortsatt en praxis som inleddes redan under Koivistos tid som stormästare. Mellan åren 2015 och 2019 har man strävat efter att ge medaljen av I klass av Finlands Vita Ros' orden till alla veteraner från våra krig som fyller kriterierna. De belönades antal har varit mycket högt: år 2015 förlänades över 1 800 medaljer och år 2016 över 3 600 varav 1 500 till kvinnor. Den sista omfattande förläningen organiserades år 2019. Då gavs ytterligare 3 106 medaljer. Då belönades också de veteraner som deltog i kriget mellan åren 1939 och 1945 som lever utomlands och vilka hittills inte hade fått något erkännande. Verksamheten har pågått även därefter. Som utgångspunkt har man att ingen som är förtjänt av en medalj skulle förbli utan ett statligt erkännande för sitt arbete. Under tre decennier har över 10 000 veteraner från våra krig blivit delaktiga av fördelningarna som påbörjades år 1987 under republikens president Mauno Koivistos stormästarperiod. Projektet har kallats för "Slutkriget".

De internationella relationernas betydelse har sedan 1990-talet accentuerats genom digitaliseringen, mera mångsidiga kommunikationssätt och globaliseringen. Presidenterna Ahtisaari, Halonen och Niinistö hade alla bred internationell erfarenhet och kom att förverkliga sina mål också genom internationell diplomati. Att utbyta

kriteerit täyttävälle sotiemme veteraaneille. Määrät ovat olleet huomattavan suuria: vuonna 2015 annettiin yli 1 800 mitalia ja vuonna 2016 yli 3 600, joista 1 500 naisille. Viimeinen laajamittainen jako järjestettiin vuonna 2019. Silloin jaettiin vielä 3 106 mitalia. Saajina ovat olleet myös ne Suomen sotiin 1939–1945 osallistuneet ulkomaiset sotiemme veteraanit, jotka ovat aiemmin jääneet palkitsematta. Sen jälkeenkin työ on jatkunut. Lähtökohtana on, ettei kukaan mitalin ansainnut henkilö jäisi vaille valtiollista tunnustusta työstään. Tasavallan presidentti Mauno Koiviston suurmestarikaudella 1987 alkaneesta jaosta on päässyt yli kolmen vuosikymmenen aikana osalliseksi kaikkiaan yli 10 000 sotiemme veteraania. Projektista on käytetty nimitystä ”Loppusota”.

Kansainvälisten suhteiden merkitys on 1990-luvun jälkeen korostunut digitalisaation, viestinnän monimuotoistumisen ja globalisaation vaikutuksesta. Ahtisaari, Halonen ja Niinistö ovat kaikki hallinneet laajan kansainvälisen kokemuksen ja toteuttaneet tavoitteitaan myös kansainvälisen diplomatian keinoin. Kunniamerkkien vaihto on ollut osa kohteliaisuusdiplomatiaa. Siitä kertoo myös ulkomaisille valtionpäämiehille annettujen kunniamerkkien suuri määrä. Ahtisaari luovutti kuuden vuoden mittaisella presidenttikaudellaan 19 Suomen Valkoisen Ruusun ritarikunnan suurristiä ketjuineen ulkomaisille saajille. Halosen kaksitoista vuotta kestäneellä kaudella korkein valtiollinen kunniamerkki luovutettiin 31 saajalle. Koiviston kahden kauden aikana määrä oli ollut vain kaksitoista. Tasavallan presidentti Sauli Niinistö luovutti ensimmäisellä kaudellaan kaikkiaan yhdeksän suurristiä ketjuineen ulkomaisille valtionpäämiehille. Suomalaisen kohteliaisuusdiplomatian keskeisenä periaatteena on noudattaa vastavuoroisuutta palkitsemisen kaikilla tasoilla. Erityisesti Suomen itsenäisyyden juhluvuonna 2017 antamassaan ohjeessa Tasavallan Presidentti korosti perusteinaan ulkomaalaisille suunnatussa palkitsemisessa tehtyä merkittävää työtä Suomen hyväksi.

Joissakin tapauksissa annetuista kunniamerkeistä on käyty jälkikäteen kriittistä keskustelua. Näin etenkin Halosen vuonna 2009 Syyrian arabitasavallan presidentille Bašar al-Assadille antamasta Suomen Valkoisen Ruusun ritarikunnan suurrististä ketjuineen. Tavoitteena oli tuolloin kannustaa – tunnistetuista epäkohdista huolimatta – Syyriassa orastanutta demokratisoitumiskehitystä. Syyrian tilanteen nopea heikkeneminen paria vuotta myöhemmin ei ollut tuolloin ennakoitavissa. Median jälkiviisas kritiikki oli nieltävä. Poliitiikan arvaamattomuutta kuvaa se, että al-Assad on vaikeuksista huolimatta vuonna 2019 edelleen vallassa ja hänen asemansa on uudelleen vahvistunut. Suomen käytäntönä on ollut, etteivät muuttuneet poliittiset suhdanteet saa takautuvasti vaikuttaa tehtyihin päätöksiin. Ratkaisut on aina tehty kunkin tilanteen ehdoilla. Mutta tuskinpa mikään maa on aina onnistunut saavuttamaan kaikkia diplomaattisia tavoitteitaan.

Aino Sallisen kolmannen kauden päätyttyä ritarikuntien kansleriksi nimitettiin vuoden 2017 alusta lukien pääjohtaja, valtionarkistonhoitaja Jussi Nuorteva, joka oli toiminut hallituksen jäsenenä vuoden 2013 alusta lukien ja varakanslerina vuodesta 2014. Suurimman muutoksen koki ritarikuntien kanslia, kun sen ensimmäi-



Presidentti Koiviston hautajaisissa 25.5.2017 esillä olivat hänen suurmestarin ominaisuudessaan saamat kolmen Ritarikuntiemme korkeinta kunniamerkkiä sekä sodanaikainen kunniamerkkikannake. Kuva Valtioneuvoston kanslia/Laura Kotila

Vid president Koivistos begravning 25.5.2017 sattes hans högsta ordenstecken av våra tre riddarordnar som stormästare fram, likaså hans utmärkelsetecken från krigstiden. Bild Statsrådets kansli/Laura Kotila

utmärkelsetecken har varit en del av artighetsdiplomat. Detta återspeglas sig också i antalet utmärkelsetecken som har förlänats till statsöverhuvuden. Under sin sex-åriga presidentperiod förlänade Ahtisaari 19 storkors av Finlands Vita Ros' orden med kedja till utländska mottagare. Under Halonens tolv år som president gavs det högsta statliga utmärkelsetecknet till 31 mottagare. Under Koivistos två perioder hade antalet varit endast tolv. Republikens president Sauli Niinistö förlänade nio storkors av Finlands Vita Ros' orden med kedja till statsöverhuvuden under sin första period. Reciprocitet eller ömsesidighet har betraktats som en central princip i finländsk artighetsdiplomati på alla nivåer. I sin instruktion för Finlands jubileumsår (2017) poängterade stormästaren speciellt att grunden för att belöna en utländsk medborgare är hans eller hennes betydande arbete för Finland.

I några fall har man i efterhand fört en kritisk diskussion om de utmärkelsetecken som förlänats. Detta gäller speciellt det storkors med kedja av Finlands Vita Ros' orden som president Halonen år 2009 dekorerade Arabrepubliken Syriens president Bashar al-Assad med. Avsikten var – trots att en rad missförhållanden redan hade framgått – att stödja den spirande demokratiseringsutvecklingen i Syrien. Det

seksi päätoimiseksi sihteeriksi nimitettiin tasavallan presidentin adjutanttina vuosina 1992–2000 toiminut kontra-amiraali Antero Karumaa. Kanslianhoitajana 37 vuoden ajan toiminut Susanne Eriksson oli jäänyt eläkkeelle elokuun 2014 alussa. Karumaan aikana on kehitetty sähköisiä toimintamalleja niin kunniamerkkien esitys- ja päätösprosessissa kuin ritarikuntien viestinnässä. Kunniamerkkikäytäntöä on uudistettu siten, että ritarimerkin ja sitä ylempään kunniamerkin lisäksi annetaan pienoiskunniamerkki ja kunniamerkitunnus. Näin pyritään lisäämään ja monipuolistamaan kunniamerkkien käyttöä muutoinkin kuin silloin, kun tilaisuuteen kuuluvat alkuperäiskokoiset kunniamerkit.

Suomen Valkoisen Ruusun ritarikunta täytti sata vuotta 16.5.2019. PhD Antti Matikkalan (†) kirjoittama laaja historiateos *Suomen Valkoisen Ruusun ja Suomen Leijonan ritarikunnat* ilmestyi jo Suomen itsenäisyyden juhluvuonna 2017. Teos on jaettu kaikkiin kirjastoihin Suomessa sekä ulkomaan edustustoihin Suomen ulkopuolella.

Kansallisarkistossa toteutettiin Suomen valtiollisista ritarikunnista kertova juhlanäyttely vuosina 2018–2019. Näyttelyn luettelo, Suomen ritarikunnat 100 vuotta (Tampere 2018), johon liittyy kaikkien Suomen kolmen valtiollisten ritarikunnan



Tasavallan presidentti, suurmestari Niinistö pitämässä puheita Suomen Valkoisen Ruusun 100-vuotisjuhlassa presidentinlinnassa 16. toukokuuta 2019. Kuva Tasavallan presidentin kanslia/Matti Porre

Republikens president, stormästare Niinistö håller tal på Finlands Vita Ros' ordens 100-årsfest i presidentens slott den 16 maj 2019. Bild Republikens presidents kansli/Matti Porre



*Tasavallan presidentti, suurmestari Niinistö vastaanottaa H. M. Ruotsin Kuninkaan onnitte-
luadressin 100-vuotiaalle Suomen Valkoiselle Ruusulle 16.5.2019 presidentinlinnassa Ruotsin
Kungl. Majt:s Ordenin varakansleri Per Sandinilta. Kuva Puolustusvoimat/Juhani Kandell*

*Republikens president, stormästare Niinistö tar emot H. M. Sveriges Konungs gratulations-
adress åt 100-åriga Finlands Vita Ros 16.5.2019 av vice ordenskansler Per Sandin i presi-
dentens slott. Bild Försvarsmakten/Juhani Kandell*

var omöjligt att förutspå att situationen i Syrien snabbt skulle förvärras endast ett par år senare. Man har i alla fall varit tvungen att svälja mediernas efterkloka kritik. Det är beskrivande för politikens oförutsägbarhet att al-Assad trots svårigheterna fortfarande satt vid makten år 2019 och att hans ställning åter hade förstärkts. Finland har tillämpat en praxis där förändrade politiska konjunkturen inte retroaktivt skall påverka beslut som fattats. Man handlar enligt gällande läge. Men knappast har något land någonsin kunnat nå alla sina diplomatiska mål.

Efter Aino Sallinens tredje period utnämndes till kansler från början av år 2017 generaldirektören, riksarkivarie Jussi Nuorteva, som hade tillhört ordenskapitlet från början av 2013 och fungerat som vicekansler från 2014. Den största förändringen genomgick ordenskansliet då konteramiral Antero Karumaa, som var republikens presidents adjutant 1992–2000, utnämndes till heltidsanställd förste sekreterare. Susanne Eriksson, som under 37 år var kansliföreståndare, avgick med pension i augusti 2014. Under Karumaas tid har kansliet utvecklat den digitala handläggningen både beträffande föredragningen och avgörandet av ordensärendena samt informationsförmedlingen. Praxisen med utmärkelsetecknen har förnyats så att man förutom riddartecknet eller det högre utmärkelsetecknet också ger en miniatyrorden och en ordensmarke-

tiivis historia, julkaistiin kolmella kielellä. Sitä täydensi presidentti Mauno Koiviston kunniamerkkien erityisnäyttely, jonka toteutti ensin Turun linnassa Ruotsin ritarikuntien intendentti Tom C. Bergroth. Ritarikunnat julkaisi näyttelystä yhdessä Turun museokeskuksen ja Kansallisarkiston kanssa kolmikielisen erikoisuutteen Kahden presidenttikauden kunnia – Mauno Koiviston kunniamerkit (toim. Tom C. Bergroth & Wilhelm Brummer & Antti Matikkala, Hämeenlinna 2018).

Ritarikuntien kotisivuista www.ritarikunnat.fi (ks. s. 52–53) on muodostunut Suomen Valkoisen Ruusun ja Suomen Leijonan ritarikuntien tärkein informaatiokanava. Kunniamerkkiesitykset tehdään sähköisesti sivuilta avautuvalle lomakkeelle, ja suurmestarin päätökset julkaistaan ajantasaisesti. Esimerkiksi itsenäisyyspäivän kunniamerkkien saajat julkaistaan kolme arkipäivää ennen itsenäisyyspäivää. Ritarikuntien julkaisut, ohjeet ja historia ovat nekin selattavissa sähköisesti. Aineistoja täydennetään jatkuvasti koko yli sadan vuoden toimintajalta. Juhlavuoden 2019 aikana on otettu käyttöön ritarikuntien historiaan ja suomalaisen palkitsemisjärjestelmään keskittyvät laadukkaat ja luotettavat kotisivut www.SVR100.fi (ks. s. 54–55). Ritarikuntahallinnon osaava valmistelutyö sekä suomalaisten ritarikuntien saumaton yhteydenpito toimivat suurmestarin päätöksenteon tukena.



Presidentti Koiviston kunniamerkkejä esillä Suomen ritarikuntien 100-vuotisjuhlanäyttelyssä Kansallisarkistossa 2018–2019 taustanaan ylipäällikön lippu.

President Koivistos ordnar utställda på Finlands ordnars 100-årsfestutställning 2018–2019. I bakgrunden ses överbefälhavarens flagga.



ring. På detta sätt försöker kansliet göra användningen av ordenstecken mera mångsidig och vanlig också i andra fall än då deltagandet i en tillställning påbjuder användningen av stora utmärkelsestecken. Finlands Vita Ros' orden uppnådde en ålder av hundra år den 16 maj 2019. Det omfattande historiever-

ket *Suomen Valkoisen Ruusun ja Suomen Leijonan ritarikunnat* av PhD Antti Matikkala (†) kom ut redan under Finlands självständighets jubileumsår 2017. Verket har distribuerats till alla bibliotek i Finland och till Finlands beskickningar utomlands.

Vid Riksarkivet ordnades en jubileumsutställning över Finlands ordnar 2018–2019. Utställningskatalogen *Finlands ordnar 100 år* är ett kompakt verk av ordenshistoria och publicerades på tre språk. Den kompletterades av en specialutställning över president Mauno Koivistos ordenstecken, först genomförd på Åbo slott av Kungl. Maj:ts Ordensintendent Tom C. Bergroth. Ridrarordnarna utgav tillsammans med Åbo Museicentral och Riksarkivet en trespråkig specialkatalog *Två presidentperioders heder – Mauno Koivistos ordnar och utmärkelsestecken* (red. Tom C. Bergroth & Wilhelm Brummer & Antti Matikkala, Hämeenlinna 2018).

Ordarnas webbsida www.ritarikunnat.fi (se s. 52–53) har förblivit den viktigaste informationskanalen för Finlands Vita Ros' och Finlands Lejons orden. Ordensförslag görs digitalt på blanketten som finns på webbsidan och stormästarens beslut offentliggörs nästan i realtid. Namnen på dem som dekoreras på självständighetsdagen offentliggörs tre vardagar i förtid. Likaså är det möjligt att digitalt ta del av ordarnas utgivning, utställningar och historia. Materialet från ordarnas 100-åriga verksamhet kompletteras hela tiden. Under jubileumsåret 2019 har ordarnas högklassiga, pålitliga webbsida som koncentrerar sig på historia och det finländska belöningsystemet www.SVR100.fi tagits i bruk (se s. 54–55).

Presidentti Koiviston kunniamerkit ovat harvinaisen kokonaisuus siinä mielessä, että ne kattavat ajan kylmästä sodasta nykytilanteeseen.

President Koivistos ordens- och utmärkelsestecken är en sällsynt helhet i det hänseende, att de tidsmäsigt täcker perioden från kalla kriget till nutid.

Suomen Valkoisen Ruusun ritarikunnan ohjesäännön allekirjoitti ja sen sinetillä vahvisti valtionhoitaja Mannerheim 16. toukokuuta 1919. Juhlavuoden SVR100-teemat jäävät pysyväisesti näkymään painotuotteissa ja sähköisissä tallenteissa. Ritarikuntien verkkosivustot tarjoavat laadukkaan ja luotettavan alustan suomalaisen palkitsemisjärjestelmän monimuotoiseen esittämiseen.

Suomen valtiollinen palkitseminen on runsaan sadan vuoden aikana löytänyt oman mallinsa. Palkittavien määrä on kansainvälisesti nähden suuri, mutta kunniamerkkien arvostus on korkea. Tärkeää on se, että jokaisella Suomen kansalaisella ja Suomen hyväksi toimineella ulkomaalaisella on mahdollisuus saada tunnustusta tekevästään työstä isänmaan, suomalaisen yhteiskunnan ja koko ihmiskunnan hyväksi.

Jussi Nuorteva

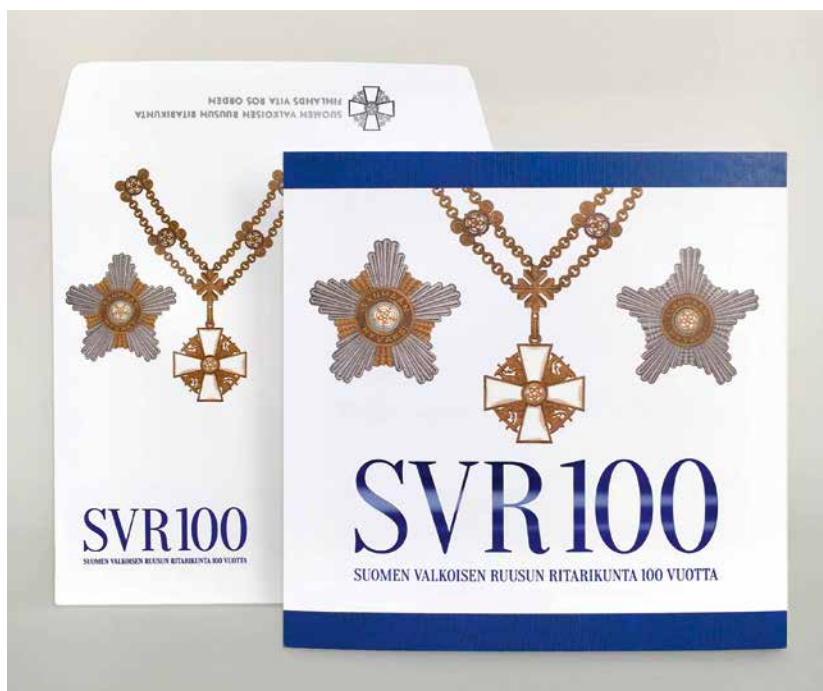

*Suomen Valkoisen Ruusun ritarikunnan 100-vuotisjuhlan
kutsu kuorineen 16. toukokuuta 2019.*

*Inbjudan med kuvert för Finlands Vita Ros' ordens
100-årsfest den 16 maj 2019.*

Ordensförvaltningens kunniga beredningsarbete och smidiga samarbete mellan finländska ordnar stöder stormästarens beslutsfattande.

Riksföreståndaren Mannerheim undertecknade och bekräftade med sitt sköldemärke statuterna för Finlands Vita Ros' orden den 16 maj 1919. De teman som presenterades under ordnarnas FVR100-jubileumsår blir kvar både i tryckt form och digitalt.

Under loppet av hundra år har det statliga belöningsväsendet i Finland funnit sina former. Antalet belönade är i ett internationellt perspektiv högt, men samtidigt är uppskattningen av utmärkelsetecknen stor. Det viktiga är att alla finländska medborgare och alla som har verkat för Finland har en möjlighet att få erkänsla för sitt arbete för fosterlandet, det finländska samhället och hela mänskligheten.

Jussi Nuorteva



Ritarikuntien 100-vuotisjuhlanäyttelyssä oleva H. M. Ruotsin Kuninkaan onnitteluadressi Suomen Valkoiselle Ruusulle 16.5.2019. Kuva Puolustusvoimat/Juhani Kandell

Gratulationsadress från H. M. Konung Carl XVI Gustaf till Finlands Vita Ros den 16 maj 2019. Bild Försvarsmakten/Juhani Kandell

VUOSINA 1919–2018 ANNETUT SVR:N JA SL:N RITARIKUNTIEN KUNNIAMERKIT

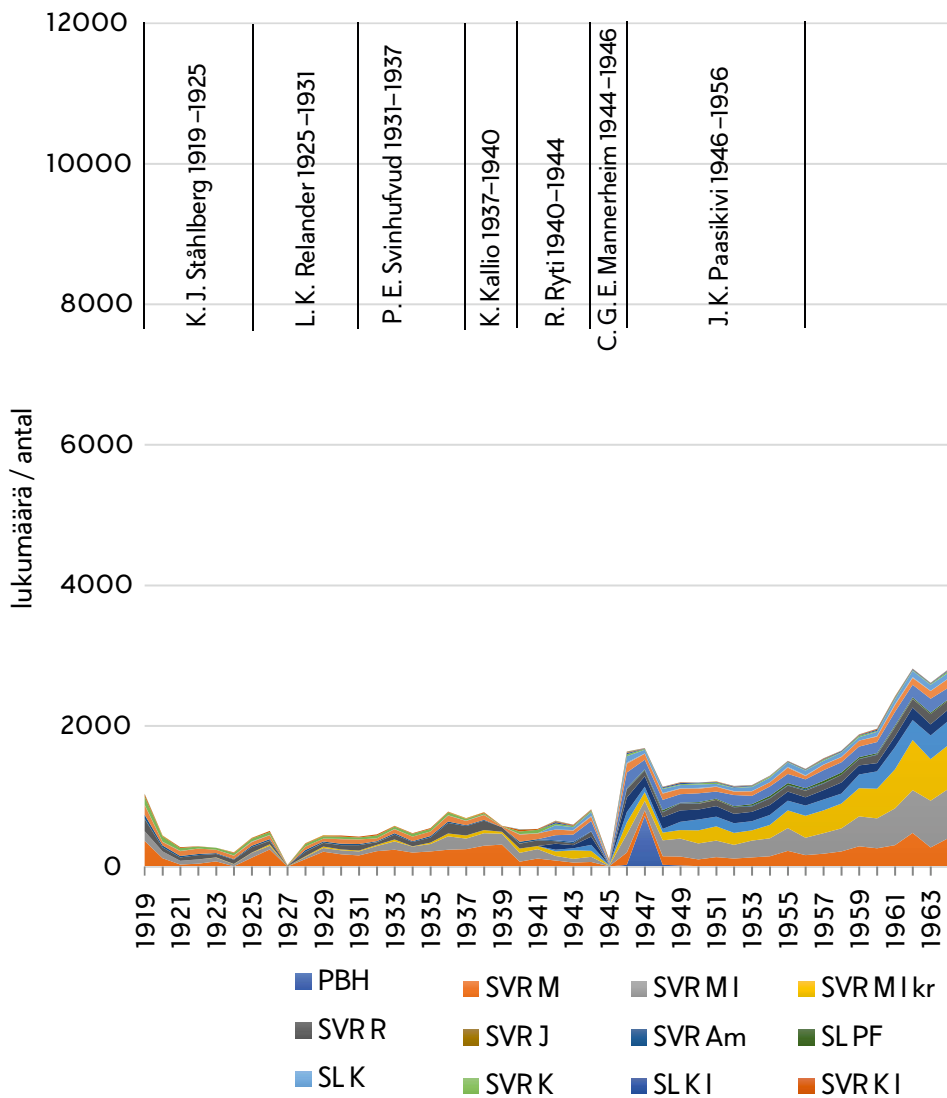

ÅREN 1919–2018 FÖRLÄNADE ORDNDAR OCH UTMÄRKELSETECKEN AV FVR:S OCH FLO:S ORDNDAR

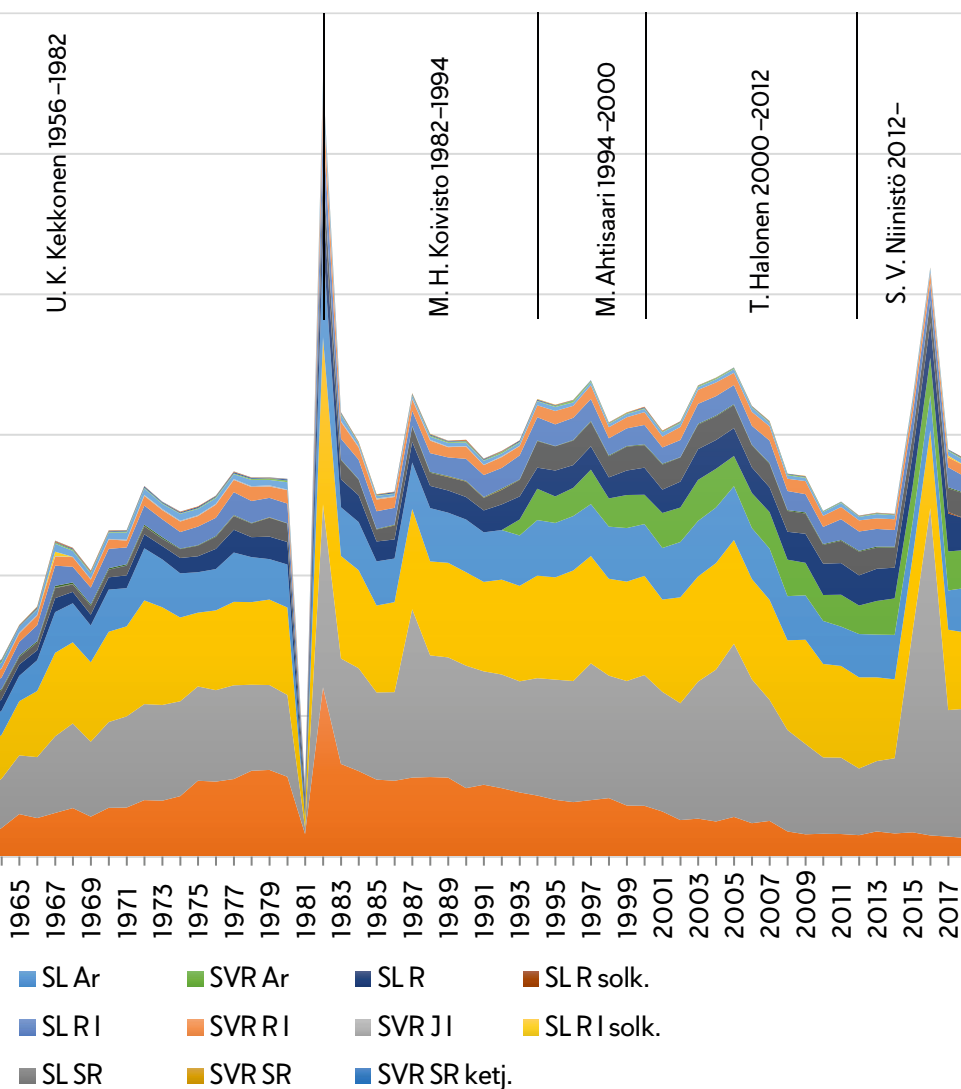

SVR ja SL
FVR och FLO

KÄSITTEET JA MÄÄRITELMÄT

BOUTON	ks. kunniamerkinappi
KAULARISTI	Kaulassa kannettava kunniamerkki
KESKINÄINEN JÄRJESTYS	Suurmestarin 1958 vahvistama luettelo myöhemmin tehtyine lisäyksineen, eli se järjestys, jossa kunniamerkkejä kannetaan.
KOMENTAJAMERKKI	Kaulassa kannettava kunniamerkkiluokka. I luokan komentajamerkkiin kuuluu lisäksi rintatähti.
KRASAANI RUOTS. KRASCHAN	rintatähti
KUNNIAKIRJA	Jokaiseen kunniamerkkiin kuuluu kunniakirja, joka todistaa saajan olevan oikeutettu kantamaan kyseistä kunniamerkkiä. Kunniakirjasta selviää saajan titteli sekä nimi.
KUNNIAMERKKINAPPI	Ritarikunnan nauhan värinen nappi. Kunniamerkinappiin liitetty tekstiilisolki ilmaisee komentajamerkin, I luokan komentajamerkin ja suurristin luokan. Ks. kunniamerkkitunnus.
KUNNIAMERKKINAUHALAATTA	Sotilas- ja muissa virkapuvuissa käytettävä 10 mm korkeaan riviin kiinnitetty kunniamerkinauha.
KUNNIAMERKKITUNNUS	Siviilipuvussa käytettävä kunniamerkinappi, nauharuusuke tai 3 mm leveä nauha, jota käytetään kunniamerkkien ja pienoiskunniamerkkien asemasta puvun vasemmassa takinkäänteessä tilaisuuksissa, joissa kunniamerkkejä ei käytetä.
MINIATYYRI	ks. pienoiskunniamerkki
TUMMA PUKU	Tumma puku tarkoittaa mustaa, tummansinistä tai tummanharmaata miesten pukua. Kunniamerkkejä (vain alkuperäiskokoisia) kannettaessa tumman puvun kanssa tulisi käyttää valkoista paitaa ja hillittyä, mieluiten yksiväristä (helmenharmaa) solmiota.
PIENOISKUNNIAMERKKI	Pienennös kunniamerkistä, joka on Suomessa kooltaan noin 40 % alkuperäiskokoisesta ritarimerkistä.
SUURRISTI	Korkein kunniamerkkiluokka, jota kannetaan olkahanauhassa oikealta alas vasemmalle lantiolle ja johon kuuluu rintatähti.

BEGREPP OCH DEFINITIONER

BOUTON	se ordensknapp
HALSKORS	Ett ordenstecken som bärs kring halsen
INBÖRDES RANGORDNING	Förteckningen som stormästaren har stadfäst 1958 med senare gjorda tillägg, vilken fastställer i vilken inbördes ordning ordens- och utmärkelsestecken bärs.
KOMMENDÖRSTECKEN	Ett ordenstecken som bärs kring halsen. Till kommandörstecken av I klass hör dessutom en kraschan.
KRASCHAN	ordensstjärna
ORDENSDIPLOM	Till varje utmärkelsestecken hör ett diplom som intygar att mottagaren är berättigad att bära utmärkelsen i fråga. Ur diplommet framgår mottagarens titel samt namn.
ORDENSKNAPP	En knapp av samma färg som ordensbandet. Textiltvårbandet under knappen anger om det är fråga om ett kommandörstecken, kommandörstecken av I klass eller storkors (se ordensmarkering).
ORDENSBANDPLÅT	Ett 10 mm högt bandspänne som bärs till uniform och ämbetsdräkt.
ORDENSMARKERING	En till civil dräkt använd ordensknapp, ordensrosett eller ett 3 mm brett band. Den fästs på rockuppslaget och bärs i stället för ordnar i originalstorlek eller miniatyrer då ordens- och utmärkelsestecken inte används.
MINIATYR	se miniatyrorden
MÖRK KOSTYM	Med mörk kostym avses en svart, mörkblå eller mörkgrå kostym för herrar. Till mörk kostym bärs utmärkelsestecken (endast i originalstorlek) med vit skjorta och diskret, helst enfärgad (pärlgrå) kravatt.
MINIATYRORDEN	Ordenstecken som i Finland är cirka 40% mindre än riddartecknet i originalstorlek.
STORKORS	Den högsta ordensklassen, som bärs i ett axelband som går från höger ner till vänster höft, med tillhörande kraschan.

ALOITE	Ritarikuntien hallitus voi tehdä aloitteen kunniamerkin antamisesta ilman esitystä (ks. esitys).
ANTAA	Kunniamerkkejä annetaan, ei myönnetä.
KUNNIAMERKKIEHDOTUS	Kunniamerkkiä ehdotetaan. Ehdotukset lähetetään asianomaisille keskusjärjestöille tai vastaaville organisaatioille, jotka toimittavat ne edelleen asianomaiselle ministeriölle (ks. esitys).
ESITYS	Esityksen kunniamerkin antamisesta tekee ritarikuntien hallitukselle valtioneuvoston jäsen, oikeuskansleri, eduskunnan puhemies tai puolustusvoimain komentaja.
KANSLERI	Johtaa puhetta ritarikuntien hallituksessa suurmestarin poissaollessa ja esittelee suurmestarille kunniamerkin antamista koskevan esityksen tai aloitteen.
SUURMESTARI	Ainoastaan suurmestari on oikeutettu antamaan ritarikuntien kunniamerkkejä. Tasavallan presidentti on Suomen Valkoisen Ruusun ja Suomen Leijonan ritarikuntien suurmestari. Vapaudenristin ritarikunnan suurmestari on Suomen puolustusvoimien ylipäällikkö.
VARAKANSLERI	Kanslerin ollessa estyneenä johtaa puhetta ritarikuntien hallituksessa ja esittelee suurmestarille kunniamerkin antamista koskevan esityksen tai aloitteen.
SUURRISTIN NAUHA	Alkuperäiskokoisen suurristin nauha. Miehillä nauhan on kuljettava oikean olkapään yli alas vasemmalle lantiolle, vaihtoehtoisesti oikean olkapään alta vasemmalle lantiolle. Nauha toimitetaan standardimittaisena, ja on lyhennettävä ja sovitettava frakin etuliepeeseen. Mikäli valtionpäämies on paikalla, nauhaa kannetaan liivien päällä, muussa tapauksessa alla. Naisilla olkanauha on kapeampi kuin miehillä ja kannetaan oikealta olkapäältä alas vasemmalle lantiolle.
VASTAVUOROISUUS	Vakiintuneiden kansainvälisten käytäntöjen mukaisesti valtiovierailun yhteydessä toteutetaan diplomaattista kohteliaisuusdekorointia, joka on vastavuoroista. Vastavuoroisuutta noudatetaan myös annettaessa kunniamerkkejä Helsinkiin akkreditoituille diplomaateille ja puolustusasiamiehille heidän palveltuaan tehtävänsä tietyn ajan ja jättäessään asemapaikkansa. Vastavuoroisuus edellyttää, että vastaavassa tehtävässä ulkomailla toimiva suomalainen saa kyseisen maan samantasoisien kunniamerkin.

INITIATIV	Ordenskapitlet kan ta ett initiativ till förlänande av utmärkelsetecken utan en framställning (se d.o.).
FÖRLÄNA	Utmärkelsetecken förlänas, de beviljas inte.
ORDENSFÖRSLAG	Ett utmärkelsetecken föreslås genom ett ordensförslag. Ordensförslagen sänds i allmänhet till vederbörande centralorganisation eller motsvarande, vilka vidarebefordrar dem till vederbörande ministerium (se framställning).
FRAMSTÄLLNING	Framställning om förlänning av utmärkelsetecken görs av statsrådets medlem, justitiekansler, riksdagens talman eller försvarsmaktens kommandör till ordenskapitlet.
KANSLER	Kanslern leder ordet i ordenskapitlet i stormästarens frånvaro och föredrar framställning eller initiativ om ett utmärkelsetecken för stormästaren.
STORMÄSTARE	Stormästaren allena har rätt att förläna ordnarnas utmärkelsetecken. Finlands Vita Ros' och Finlands Lejons ordnars stormästare är republikens president. Stormästare för Frihetskorsets orden är överbefälhavaren för Finlands försvarsmakt.
VICEKANSLER	I fall att kanslern är förhindrad leder vicekansler ordenskapitlet och föredrar framställning eller initiativ om ett utmärkelsetecken för stormästaren.
STORKORSBAND	Ordensbandet för ett storkors i originalstorlek. Män bär storkorsbandet över höger axel ner till vänster höft, alternativt nedanför höger axel ner till vänster höft. Bandet levereras i en standardlängd, och måste förkortas och anpassas till nedre framkanten av frackskörtet. I fall att ett statsöverhuvud är närvarande, bärs bandet på västen, i annat fall under västen. Damer bär ett smalare axelband som går från höger axel ner till vänster höft.
RECIPROCITET	Vid statsbesök utförs ordensutbyte enligt diplomatisk artighetssed och i enlighet med internationell praxis. Detta ordensutbyte efterföljer reciprocitet. Reciprocitet efterföljs även då utmärkelsetecken förlänas åt diplomater ackrediterade till Helsingfors och till militärattachéer då de tjänstgjort i sitt uppdrag en viss tid och skall lämna sin stationsort. Reciprociteten förutsätter, att en finländare som tjänstgör i motsvarande uppdrag i ett annat land erhåller ett motsvarande utmärkelsetecken i ifrågavarande land.

SUOMEN VALKOISEN RUUSUN RITARIKUNNAN KUNNIAMERKIT ERI KIELILLÄ

FINLANDS VITA ROS' ORDENS UTMÄRKELSETECKEN PÅ OLIKA SPRÅK

Suomen Valkoisen Ruusun suurristi ketjuineen (SVR SR ketj.)
Storkorset med kedja av Finlands Vita Ros' orden (FVR SK kedj.)
Commander Grand Cross with Collar of the Order of the White Rose of Finland (FWR GC collar)
Kommandeur mit Grosskreuz und Kette des Ordens der Finnischen Weissen Rose
Grand-Croix avec collier de l'Ordre de la Rose Blanche de Finlande

Suomen Valkoisen Ruusun suurristi (SVR SR)
Storkorset av Finlands Vita Ros' orden (FVR SK)
Commander Grand Cross of the Order of the White Rose of Finland (FWR GC)
Kommandeur mit Grosskreuz des Ordens der Finnischen Weissen Rose
Grand-Croix de l'Ordre de la Rose Blanche de Finlande

Suomen Valkoisen Ruusun I luokan komentajamerkki (SVR K I)
Kommendörstecknet av I klass av Finlands Vita Ros' orden (FVR K I)
Commander First Class of the Order of the White Rose of Finland (FWR C I)
Kommandeur I Klasse des Ordens der Finnischen Weissen Rose
Croix de Commandeur de première classe de l'Ordre de la Rose Blanche de Finlande

Suomen Valkoisen Ruusun komentajamerkki (SVR K)
Kommendörstecknet av Finlands Vita Ros' orden (FVR K)
Commander of the Order of the White Rose of Finland (FWR C)
Kommandeur des Ordens der Finnischen Weissen Rose
Croix de Commandeur de l'Ordre de la Rose Blanche de Finlande

Suomen Valkoisen Ruusun I luokan ritarimerkki (SVR R I)
Riddartecknet av I klass av Finlands Vita Ros' orden (FVR R I)
Knight First Class of the Order of the White Rose of Finland (FWR K I)
Ritter I Klasse des Ordens der Finnischen Weissen Rose
Chevalier de première classe de l'Ordre de la Rose Blanche de Finlande

Suomen Valkoisen Ruusun ritarimerkki (SVR R)
Riddartecknet av Finlands Vita Ros' orden (FVR R)
Knight of the Order of the White Rose of Finland (FWR K)
Ritter des Ordens der Finnischen Weissen Rose
Chevalier de l'Ordre de la Rose Blanche de Finlande

Suomen Valkoisen Ruusun ansioristi (SVR Ar)
Förtjänstkorset av Finlands Vita Ros' orden (FVR Fk)
Cross of Merit of the Order of the White Rose of Finland (FWR Cm)
Verdienstkreuz des Ordens der Finnischen Weissen Rose
Croix du Mérite de l'Ordre de la Rose Blanche de Finlande

Suomen Valkoisen Ruusun I luokan mitali kultaristein (SVR M I kr)
Medalj av I klass med guldkors av Finlands Vita Ros' orden (FVR M I gk)
Medal First Class with golden cross of the Order of the White Rose of Finland (FWR M I gold)
Médaille, I Klasse mit Goldkreuz des Ordens der Finnischen Weissen Rose
Médaille de première classe, avec croix en or, de l'Ordre de la Rose Blanche de Finlande

Suomen Valkoisen Ruusun I luokan mitali (SVR M I)
Medalj av I klass av Finlands Vita Ros' orden (FVR M I)
Medal First Class of the Order of the White Rose of Finland (FWR M I)
Médaille, I Klasse des Ordens der Finnischen Weissen Rose
Médaille de première classe de l'Ordre de la Rose Blanche de Finlande

Suomen Valkoisen Ruusun mitali (SVR M)
Medalj av Finlands Vita Ros' orden (FVR M)
Medal of the Order of the White Rose of Finland (FWR M)
Médaille des Ordens der Finnischen Weissen Rose
Médaille de l'Ordre de la Rose Blanche de Finlande



Oskar Pihlin piirroksia Suomen Valkoisen Ruusun mitaleista.

Oskar Pihls ritningar till Finlands Vita Ros' medaljer.

SUOMEN LEIJONAN RITARIKUNNAN KUNNIAMERKIT ERI KIELILLÄ FINLANDS LEJONS ORDENS UTMÄRKELSETECKEN PÅ OLIKA SPRÅK

Suomen Leijonan suurristi (SL SR)
Storkorset av Finlands Lejons orden (FLO SK)
Commander Grand Cross of the Order of the Lion of Finland (FL GC)
Kommandeur mit Grosskreuz des Ordens des Finnischen Löwen
Grand-Croix de l'Ordre du Lion de Finlande

Suomen Leijonan I luokan komentajamerkki (SL K I)
Kommendörstecknet av I klass av Finlands Lejons orden (FLO K I)
Commander First Class of the Order of the Lion of Finland (FL C I)
Kommandeur I Klasse des Ordens des Finnischen Löwen
Croix de Commandeur de première classe de l'Ordre du Lion de Finlande

Suomen Leijonan komentajamerkki (SL K)
Kommendörstecknet av Finlands Lejons orden (FLO K)
Commander of the Order of the Lion of Finland (FL C)
Kommandeur des Ordens des Finnischen Löwen
Croix de Commandeur de l'Ordre du Lion de Finlande

Suomen Leijonan Pro Finlandia -mitali (SL PF)
Pro Finlandia-medaljen av Finlands Lejons orden (FLO PF)
Pro Finlandia Medal of the Order of the Lion of Finland (FL PF)
Pro Finlandia-Medaille des Ordens des Finnischen Löwen
Médaille Pro Finlandia de l'Ordre du Lion de Finlande

Suomen Leijonan I luokan ritarimerkki (SL R I)
Riddartecknet av I klass av Finlands Lejons orden (FLO R I)
Knight First Class of the Order of the Lion of Finland (FL K I)
Ritter I Klasse des Ordens des Finnischen Löwen
Chevalier de première classe de l'Ordre du Lion de Finlande

Suomen Leijonan ritarimerkki (SL R)
Riddartecknet av Finlands Lejons orden (FLO R)
Knight of the Order of the Lion of Finland (FL K)
Ritter des Ordens des Finnischen Löwen
Chevalier de l'Ordre du Lion de Finlande

Suomen Leijonan ansioristi (SL Ar)
Förtjänstkorset av Finlands Lejons orden (FLO Fk)
Cross of Merit of the Order of the Lion of Finland (FL Cm)
Verdienstkreuz des Ordens des Finnischen Löwen
Croix du Mérite de l'Ordre du Lion de Finlande



Suomen Leijonan ritarikunnan Pro Finlandia -mitali kotelossaan, jossa alkuperäiskokoinen kunniamerkki, pienoiskunniamerkki ja kunniamerkitunnus. Kunniamerkkien keskinäisessä järjestyksessä Pro Finlandia -mitali sijoittuu Suomen Valkoisen Ruusun ritarikunnan I luokan ritarimerkin ja Suomen Leijonan ritarikunnan I luokan ritarimerkin väliin.

Finlands Lejons ordens Pro Finlandia-medaljen i sitt etui, i originalstorlek, som miniatyr och som ordensmarkering. Enligt utmärkelsetecknens inbördes rangordning placeras Pro Finlandia-medaljen mellan riddartecknet av I klass av Finlands Vita Ros' orden och riddartecknet av I klass av Finlands Lejons orden.



Asetus 430 Suomen olympialaisen ansioristin ja -mitalin perustamisesta annettiin 21.7.1951 Helsingin vuoden 1952 olympiakisojen "hyväksi tehtyjen arvokkaiden palvelusten palkitsemiseksi". Luokat vasemmalta oikealle: Suomen olympialainen I ja II luokan ansioristi ja ansiomitali.

Förordning 430 för att instifta Finlands olympiska förtjänstkors och -medalj gavs 21.7.1951 "för att kunna belöna förtjänster till förmån för" de olympiska spelen i Helsingfors 1952. Klasserna är från vänster till höger: Finlands olympiska förtjänstkors av första och andra klass samt Finlands olympiska förtjänstmedalj.



Suomen Leijonan I luokan ritarimerkki ja ritarimerkki voidaan antaa soljella, jotka on muotoiltu olympialaisten tunnukseksi, kultaisena I luokan ritarimerkin yhteydessä ja hopeisena ritarimerkin yhteydessä. Soljen laadun ja muodon määrää ritarikuntien suurmestari. Tässä kunniamerkit sekä alkuperäiskokoisina että pienoiskunniamerkeinä.

Riddartecknet av I klass och riddartecknet av Finlands Lejons orden kan förlänas med spännen som är formade som emblemet för de olympiska spelen, i guld för riddartecknet av I klass och i silver för riddartecknet. Stormästaren fastställer spännets slag och form. Här ses ordenstecknen både i originalstorlek och som miniatyrer.

LINKKEJÄ JA LISÄTIETOJA

LÄNKAR OCH TILLÄGGSUPPGIFTER

KUNNIAMERKKIEN OMPELU, KUNNIAMERKKITUNNUKSET JA PIENOISKUNNIAMERKIT
SÖMNAD AV UTMÄRKELSETECKEN, ORDENSMARKERINGAR OCH MINIATYRORDNAR

Sotainvalidien Veljesliiton Kunniamerkkipalvelu
Krigsinvalidernas Brödraförbunds ordenstjänst
Ratamestarinkatu | Banmästargatan 9 C
00520 Helsinki | Helsingfors
käyntiosoite | besöksadress: Kellosilta | Klockbron 4 C, 2 krs | vån
puh. | tfn (09) 4785 0209; (09) 4785 0207
<https://www.sotainvalidit.fi/yhteystiedot/kunniamerkkipalvelu/>

Hyrsky Oy
Routiontie | Routiovägen 17
08350 Lohja | Lojo
puh. | tfn (040) 5502367
s-posti | epost: hyrsky@hyrsky.fi
www.hyrsky.fi

SOTILAAT JA MAANPUOLUSTUS
MILITÄRER OCH FÖRSVARET

Kunniamerkkien käyttö sotilas- ja virkapuvuissa
Användandet av utmärkelsetecken i militär och ämbetsdräkt:

PEHENKOS 006, pääesikunnan henkilöstöosaston normi (2012)

Tietoa vapaaehtoiseen maanpuolustukseen liittyvistä juhlista ja seremonioista
Information om ceremonielet vid fester för frivilligt försvar:

Markus Anaja, *Maanpuolustajan juhla- ja seremoniaopas* (Helsinki, 2011)

VALTIOLLINEN JA DIPLOMAATTINEN PROTOKOLLA
STATLIG OCH DIPLOMATISK PROTOKOLL

Ulkoasiainministeriö, protokollapalvelut | Utrikesministeriet, protokolltjänsterna
Tietoa valtiollisesta ja diplomaattisesta protokollasta
Information om statlig och diplomatisk protokoll:
Protokolla ja tapatieto *Maassa maan tavalla* (2013)

KUNNIAMERKKIOPPAAT ORDENSHANDBÖCKERNA



(englanti på engelska)



(på finska)

www.ritarikunnat.fi

Oppaat ovat luettavissa kotisivuilla (ritarikunnat – ritarikuntien julkaistut)
Handböckerna kan läsas på hemsidorna (ordnarna – ordenskansliets publikationer)



www.ritarikunnat.fi